

INSTITUT DES PARCS NATIONAUX
DU CONGO BELGE

INSTITUUT DER NATIONALE PARKEN
VAN BELGISCH CONGO

Exploration du Parc National Albert

MISSION G. F. DE WITTE (1933-1935)

FASCICULE 77

Exploratie van het Nationaal Albert Park

ZENDING G. F. DE WITTE (1933-1935)

AFLEVERING 77

HEXAPODA

1. **THYSANOPTERA** : by H. PRIESNER (Cairo).
2. **SUCTORIA**
(**APHANIPTERA**) : par. J. COOREMAN (Bruxelles).
3. **HEMIPTERA** : **HOMOPTERA**,
par V. LALLEMAND et H. SYNAVE (Bruxelles).
4. **COLEOPTERA** : **SAGRIDÆ**, par P. JOLIVET (Bruxelles).
CLYTRIDÆ, par P. JOLIVET (Bruxelles).
5. **DIPTERA** : **ASILIDÆ**, by S. W. BROMLEY (Stamford, U.S.A.).
SIMULIIDÆ, g. **SIMULIUM**,
by P. FREEMAN (London).



BRUXELLES
1951

BRUSSEL
1951

INSTITUT DES PARCS NATIONAUX
DU CONGO BELGE

INSTITUUT DER NATIONALE PARKEN
VAN BELGISCH CONGO

Exploration du Parc National Albert

MISSION G. F. DE WITTE (1933-1935)

FASCICULE 77

Exploratie van het Nationaal Albert Park

ZENDING G. F. DE WITTE (1933-1935)

AFLEVERING 77

HEXAPODA

1. **THYSANOPTERA** : by H. PRIESNER (Cairo).
2. **SUCTORIA**
(**APHANIPTERA**) : par. J. COOREMAN (Bruxelles).
3. **HEMIPTERA** : **HOMOPTERA**,
par V. LALLEMAND et H. SYNAVE (Bruxelles).
4. **COLEOPTERA** : **SAGRIDÆ**, par P. JOLIVET (Bruxelles).
CLYTRIDÆ, par P. JOLIVET (Bruxelles).
5. **DIPTERA** : **ASILIDÆ**, by S. W. BROMLEY (Stamford, U.S.A.).
SIMULIIDÆ, g. **SIMULIUM**,
by P. FREEMAN (London).



BRUXELLES
1951

BRUSSEL
1951

Imprimerie M. HAYEZ, Bruxelles
— 112, rue de Louvain, 112 —
Dom. légal : av. de l'Horizon, 39

THYSANOPTERA

BY

H. PRIESNER (Cairo).

Subfamily PHLOETHRIPINÆ.

Tribe HOPLOTHRIPINI.

Genus **LIOTHRIPS** UZEL.

Mon. Ord. Thys., p. 261 (1895).

1. — **Liothrips** sp.

2 ex. ♀ : Rutshuru, 1.285 m, 22.V au 4.VI.1934; Rwindi, 1.000 m, 22-24.XI.1934.

2. — **Liothrips** sp. n. ?

1 ex. ♀ : Nyasheke (volc. Nyamuragira), 1.820 m, 14-26.VI.1935.

Tribe HAPLOTHRIPINI.

Genus **HAPLOTHRIPS** SERVILLE.

Hist. Nat. Ins. Hemipt., p. 640 (1843).

3. — **Haplothrips constrictus** PRIESNER ⁽¹⁾.

« Female : Blackish brown, legs dark, fore tibiae little paler at apex, fore tarsi yellow-grey. Antennal joints 1 and 2 dark, 3 to 7 yellow, 7 sometimes more or less infuscated, 8 dark. Wings hyaline, major body bristles light.

(1) PRIESNER, H., *Bull. Soc. Fouad I^{er} Entom.*, XXXIV, pp. 85-86 (1950).

Head elongate, broadest about middle of sides, length 232, width 200 μ , cheeks evenly and slightly convex, lateral diameter of eyes 80-85 μ ; hind ocelli somewhat anterior to middle of eyes; postocular bristles small, perhaps 36 μ , pointed. Mouth-cone short, broadly rounded, truncate. Antennae very moderately long, joint 1 much narrowed towards apex, 3 strongly convex interiorly, with only 1 sense-cone, 4 with three, 5 and 6 each with two, 7 with one (dorsal). Lengths (breadths) of antennal joints, in μ : 17 (base 32, apex 25), 48-50 (28), 39-42 (24), 45 (29), 45 (28), 42 (25), 42 (20), 28 (13). Prothorax, length 180-185, width without coxæ about 277 μ ; interior antero-marginal bristles vestigial, antero-angulars 24-28 μ , small. Both postero-angular bristles (including one epimeral) short, 40 μ at the most, pointed; disk of pronotum behind fore margin with only one pair of microsetae. Fore femora slightly incrassate, fore tibiae short (120 : 52 μ), fore tarsi with very small tooth. Pterothorax, length 363, width 320 μ . Wings moderately broad, fringe smooth, only 6 cilia doubled; basal wing bristles short, 24, 32 and 36-40 μ , pointed. Middle and hind legs stout, tarsi stout. Abdomen with tergite VII having two to three pairs, tergite VIII having 6 pairs of microsetae, pores comparatively well separated. Rod within segment IX long. Bristles on segment IX fine, pointed, b. 1 and 2 about 120 μ in length. Tube of characteristic shape, shortly conical as a whole, strongly constricted beyond base, constricted part with fine and dense crosslines, remaining portion finely and densely longitudinally striated, length 140, width at base 72 μ . (Anal hairs broken off). »

Holotype : May-ya-Moto, 950 m, 15.XI.1934.

I know only two specimens of this species, one of them mutilated though showing the same characteristic constriction and structure of the tube I do not know from any other species of this large genus. Otherwise, the species comes nearest to *H. caespitis* PRIESNER which, however, has normal tube (in all specimens), without the basally transversal, but distally longitudinal, striation, which is peculiar to the new species.

4. — *Haplothrips (Trybomiella) tardus* PRIESNER.

2 ex. : Gitebe (volc. Nyamuragira), 2.324 m, 14-26.VI.1935; [Uele : Monga, 450 m, 18.IV au 8.V.1935] ⁽²⁾.

5. — *Haplothrips* sp.

8 ex. : Rutshuru, 1.285 m, 22.V au 4.VI.1934; 11.VII.1935; 15.VII.1935; Ndeko (près Rwindi), 27.XI.1934; Hangi, 950 m, 25-28.V.1935 (Miss. H. DAMAS).

⁽²⁾ All the localities between [] are without the Park's region.

Genus **DOLICOTHRIPS** KARNY.

Zool. Anz., 40, p. 299 (1912).

6. — **Dolichothrips** sp.

2 ex. : Kanyabayongo (Kabasha), 1.760 m, 8.XII.1934; Mushumangabo (volc. Nyamuragira), 2.075 m, 14-26.VI.1945.

Subfamily MEGATHRIPINÆ.

Tribe MEGATHRIPINI.

Genus **BACTROTHRIPS** KARNY.

Ent. Rdsch., 19, p. 131 (1912).

7. — **Bactrothrips furcatus** PRIESNER.

1 ex. : Kanyabayongo (Kabasha), 1,760 m, 6.XII.1934.

8. — **Bactrothrips lamottei** PRIESNER.

3 ex. : Nyasheke (volc. Nyamuragira), 1.820 m, 14-26.VI.1935; Sake, 1.460 m, 19-22.II.1934.

9. — **Bactrothrips** sp.

2 ex. : May-ya-Moto, 950 m, 9.XI.1934; Rutshuru (riv. Kanzarue), 1.200 m, 16.VII.1935.

Tribe COMPSOTHRIPINI.

Genus **DICHÆTOTHRIPS** HOOD.

Proc. biol. Soc. Washington, 27, p. 164 (1914).

10. — **Dichætothrips** sp.

1 ex. : Gitebe (volc. Nyamuragira), 2.324 m, 14-26.VI.1935.

Genus **ELAPHROTHRIPS** BUFFA.

Redia, 5, p. 158 (1909).

11. — **Elaphrothrips nigrospinosus** BAGNALL.

1 ex. : Kalondo (lac Ndalaga), Mokoto, 1.750 m, 22 au 27.III.1934.

12. — **Elaphrothrips** sp.

8 ex. : Nyasheke (volc. Nyamuragira), 1.820 m, 14-26.VI.1935; Burunga (Mokoto), 2.000 m, 17-19.III.1934; Nyarusambo, 2.000 m, 2.VII.1934; Ruhengeri (sources Kirii), 1.800-1.825 m, 31.VIII.1934; lac N'Gando (pied volc. Karisimbi), 2.400 m, 6.III.1935; Rutshuru (riv. Musugereza), 1.100 m, 10.VII.1935.

Subfamily CORYNOTHRIPINÆ.

Genus **CORYNOTHRIPOIDES** BAGNALL.

Ann. Mag. nat. Hist., (9), p. 17 (1926).

13. — **Corynothripoides marginipennis** BAGNALL.

1 ex. : Sake (lac Kivu), 1.460 m, 19-22.II.1934.

SUCTORIA (APHANIPTERA)

PAR

J. COOREMAN (Bruxelles).

Dinopsyllus hirsutus (ROTHSCHILD, 1908).

Ctenopsyllus hirsutus ROTHSCCHILD, 1908, Ent. Month. Mag., London, 44, pp. 78-79, fig. 4 (♀).

Dinopsyllus hirsutus (ROTHSCCHILD), 1913, Nov. Zool., 20, p. 565 (♀).

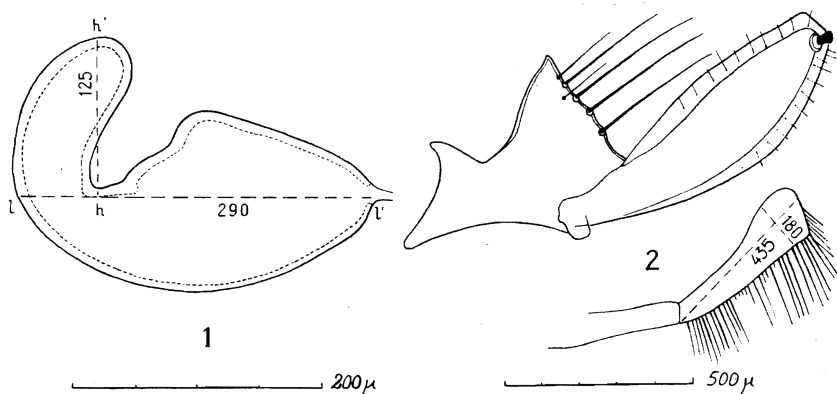

Dinopsyllus hirsutus (ROTHSCCHILD).

1. ♀, receptaculum seminis; 2. ♂, forceps et branche distale du sternite IX.

Sur *Chrysochloris Stuhlmanni* MATSCHIE, Nyarusambo, 3-VII.1934, alt. 2.000 m, versant Ouest, volcan Mikeno; 3 ♀ ♀, 1 ♂ (n° 470).

♀ : Longueurs 5,7; 5,7; 6 mm. Groupe de poils sur les tergites IX, de 9 poils. Fausses cténidies abdominales des tergites 2, 3, 4, en nombre variable : 2, 3, 1 ou 3, 3, 4. Sternite VII sinueux au bord postérieur. Recep-

taculum seminis de forme analogue à celui de *Dinopsyllus echinus* JORDAN et ROTHSCHILD, cependant le cul-de-sac est plus court, de sorte que le rapport entre les axes $l-l'$ et $h-h'$ est nettement différent : chez *D. echinus* $R = 1,48$ à $1,55$ ⁽¹⁾; chez *D. hirsutus* (ROTHSCHILD) $R = 2,32$.

♂ : Longueur 4,8 mm. Groupe de poils sur le tergite IX, de 9 poils. Branche mobile du forceps de forme large, à bords nettement convexes, mesurant $900/290 \mu$; $R = 3,08$. Branche distale du sternite IX renflé dans sa partie distale; longueur 435μ , largeur maximum 180μ ; bord inférieur portant deux groupes de longs poils raides séparés par une région où quelques longs poils alternent avec de très petites soies.

Remarque. — *D. hirsutus* (ROTHSCHILD) fut trouvé en 1906 sur un rongeur indéterminé, au Ruwenzori (British Museum Ruwenzori Expedition) (1 ♀), et, en 1913, sur *Mus univittatus lunaris*, Uganda, Afrique orientale anglaise et district voisin au Congo Belge (1 ♀).

⁽¹⁾ Mensurations prises sur des exemplaires de *Dinopsyllus echinus* JORDAN & ROTHSCHILD, mont Wago, Ituri, 4.VI.1946, sur *Arvicanthis abyssinicus*, préparations du Musée du Congo, Tervuren.

HOMOPTERA ⁽¹⁾

PAR

V. LALLEMAND et H. SYNAVE (Bruxelles).

CICADIDÆ ⁽²⁾.

Genre **IOBA** DISTANT.

DISTANT, W. L., 1904, Ann. Mag. Nat. Hist., (7), vol. 14, p. 295.

loba stormsi (DISTANT).

Pæcilopsaltria stormsi DISTANT, W. L., 1893, Ann. Soc. Ent. Belg., vol. 37, p. 76.

1 ex. : Coll. H. HACKARS : Ouest du Ruwenzori, alt. 1.200-1.500 m, III.1937.

Genre **PLATYPLEURA** AMYOT et SERVILLE.

AMYOT, C. J. B. et SERVILLE, J. G. A., 1843, Hist. Nat. Ins., Hémipt., p. 465.

Platypleura divisa (GERMAR).

Cicada divisa GERMAR, 1834, in SILBERMANN, Rev. Ent., vol. 2, p. 80. t. 23.

8 ex. : Miss. H. DAMAS : Bugazia, rive Ouest du lac Édouard, alt. 925 m, 17-21.V.1935; Goma, lac Kivu, rive Nord, alt. 1.500 m, 20.IV.1935.

Miss. S. FRECHKOP : Kilinga, près de Rutshuru, alt. 1.200 m, IV.1938.

(1) Addendum au fascicule 32 (1941).

(2) Les localités indiquées entre [] sont situées en dehors de la région du Parc National Albert.

Platyleura adouma DISTANT.

DISTANT, W. L., 1904, Trans. Ent. Soc. Lond., p. 668, t. 29, fig. 2 *a, b*.

6 ex. : Coll. H. HACKARS : Mutsora, alt. 1.200 m, 1939; Ruwenzori, alt. 1.200-1.500 m, III.1937.

Genre **UGADA** DISTANT.

DISTANT, W. L., 1904, Ann. Mag. Nat. Hist., (7), vol. 14, p. 299.

Ugada limbata (FABRICIUS).

Tettigonia limbata FABRICIUS, J. C., 1775, Ent. Syst., p. 678. 3.

2 ex. : Coll. J. DE WILDE : riv. Mavea, Ouest piste Katuku-Kikango, alt. 900-1.000 m, II.1947.

Genre **ORAPA** DISTANT.

DISTANT, W. L., 1905, Ann. Mag. Nat. Hist., (7), XV, p. 480.

Orapa numa (DISTANT).

Pycna numa DISTANT, W. L., 1904, Trans. Ent. Soc. Lond., t. XXIX, fig. 3 *a, b*, p. 670.

1 ex. : Coll. H. HACKARS : Ouest Ruwenzori, 1.200-1.500 m, III.1937.

CERCOPIDÆ.

CERCOPINÆ.

RHINAULACINI.

Genre **LEHINA** MELICHAR.

MELICHAR, L., 1915, Verh. k. k. Zool. Bot. Ges. Wien, p. 7.

Lehina apicalis HAGLUND.

HAGLUND, E., 1899, Öfv. K. Vet. Akad. Förh., p. 51.

1 ex. : Miss. G. F. DE WITTE : Rutshuru, riv. Rutshuru, alt. 1.000 m, 3.VII.1935.

HYBOSCARTINI.

Genre **PISIDICE** JACOBI.

JACOBI, A., 1910, Wiss. Erg. Deutsche Zentr.-Afr. Exp., 1907-1908, p. 27.

Pisidice anthracina LALLEMAND.

LALLEMAND, V., 1933, Rev. Zool. Bot. Afric., XXIV, 2, p. 198.

11 ex. : Miss. G. F. DE WITTE : Rumangabo, Nyakibanda, alt. 1.600 m, 11-13.IV.1945; riv. Kibuhuma, rég. Mugando, 27.IV.1945; Rumangabo, Kyniantuku, alt. 1.600 m, 6.IV.1945.

LOCRIDINI.

Genre **LOCRIS** STÅL.

STÅL, C., 1866, Hem. Afr., vol. 4, pp. 56 et 57.

Locris flava lutea LALLEMAND.

LALLEMAND, V., 1901, Ann. Soc. Ent. Belg., vol. XLV, p. 118.

1 ex. : Miss. H. DAMAS : [baie de Luvomiga, lac Kivu, alt. 1.460 m, 27.IX.1935].

Locris intermedia SCHOUTEDEN.

SCHOUTEDEN, H., 1901, Ann. Soc. Ent. Belg., vol. XLV, p. 118.

1 ex. : Miss. H. DAMAS : [baie de Luvomiga, lac Kivu, alt. 1.460 m, 27.IX.1935].

Locris maculata (FABRICIUS).*Cercopis maculata* FABRICIUS, J. C., 1794, Ent. Syst., vol. 4, p. 48.

2 ex. : Miss. G. F. DE WITTE : [Uele : Buta, alt. 450 m, IV.1935].

Locris bequaerti LALLEMAND.

LALLEMAND, V., 1920, Rev. Zool. Afr., vol. VII, p. 273.

1 ex. : Coll. H. HACKARS : Mutsora, alt. 1.200 m, 1939.

Locris bouchardi bouvieri LALLEMAND.

LALLEMAND, V., 1920, Rev. Zool. Afr., vol. VII, p. 269.

4 ex. : Coll. H. HACKARS : Mutwanga, alt. 1.000-1.300 m, XI.1936-II.1937.

Locris pullata STÅL.

STÅL, C., 1866, Hem. Afr., vol. 4, p. 63.

1 ex. : Miss. G. F. DE WITTE : [Uele : Monga, riv. Bili, alt. 450 m, 18.IV au 8.V.1935].

Locris godinai LALLEMAND.

LALLEMAND, V., 1920, Rev. Zool. Afr., vol. VII, p. 267.

2 ex. : Coll. J. DE WILDE : Ouest riv. Tungula, alt. 1.000 m, 21.VI.1948.

Coll. L. LIPPENS : Katahunda, alt. 1.600 m, 5.III.1936.

Locris ochroptera JACOBI.

JACOBI, A., 1904, Sitz. Ber. Ges. Nat. Fr., p. 16, fig. 3.

28 ex. : Miss. G. F. DE WITTE : Rumangabo, mont Gabiro, alt. 1.600 m, 11.IV.1945; Goma, alt. 1.460 m, 19.VI.1935; Rumangabo, Nyakibanda, alt. 1.600 m, 11-13.IV.1945.

Miss. H. DAMAS : Bobandana, alt. 1.500 m, 20.II.1936; [Ishara, alt. 1.500 m, 15.X.1935]; Kilambo, alt. 1.500 m, 11.IV.1935.

Locris transversa (THUNBERG).

Cercopis transversa THUNBERG, C. P., 1822, Hem. Rostr. Cap., vol. 1, p. 4.

1 ex. : Coll. H. HACKARS : Mutwanga, alt. 1.000-1.300 m, II-III.1937.

CERCOPINI.

Genre **MACHADOA** LALLEMAND et SYNAVE.

LALLEMAND, V. et SYNAVE, H., 1951, Bull. Inst. roy. Sc. nat. Belg. (sous presse).

Machadoa invenusta (JACOBI).

Tomaspis invenusta JACOBI, A., 1903, Zool. Jahrb., vol. 19, (6), p. 771.

2 ex. : Miss. G. F. DE WITTE : [Uele : Monga, riv. Bili, alt. 450 m, 18.IV au 8.V.1935].

APHROPHORINÆ.

PTYELINI.

Genre **PTYELUS** LEPELETIER et SERVILLE.

LEPELETIER, A. L. M. et SERVILLE, J. G. A., 1825, Enc. Méthod., vol. 10, p. 608.

Ptyelus grossus æthiops JACOBI.

JACOBI, A., 1903, Zool. Jahrb., vol. 19, (6), p. 775, pl. 44, fig. 12, 12 a.

69 ex. : Miss. H. DAMAS : Kamande, alt. 925 m, 18.XI.1935.

Coll. H. HACKARS : Ouest Ruwenzori, alt. 1.200-1.500 m, III.1937; Ruwenzori, Mutwanga, alt. 1.000-1.300 m, X.1936; Mutsora, alt. 1.200 m, 1939; plaine de la Semliki, alt. 900-1.100 m, IV-X.1937; forêt de la Semliki, alt. 900-1.200 m, X-XI.1937.

Ptyelus niger flavomaculatus var. n.

Se distingue de l'espèce par la présence sur les élytres d'une bande longitudinale jaune, qui part obliquement du bord scutellaire du clavus et s'étend jusque vers le milieu de la corie.

1 ex. : *Type* : ♂ Coll. J. DE WILDE : riv. Tungula, piste Mwenda-Katuka, alt. 1.000 m, XII.1946 à III.1947.Genre **POOPHILUS** STÅL.

STÅL, C., 1866, Hem. Afr., vol. 4, p. 72.

Poophilus griseus (SCHAUM).*Aphrophora griseus* SCHAUM, H. R., 1853, Ber. Akad. Wiss. Berlin, p. 359.

319 ex. : Miss. H. DAMAS : Ishango, alt. 1.000 m, 14.XII.1935; Katana, alt. 1.460 m, 3.X.1935; [Katwe, alt. 920 m, 12.VI.1935]; Lemera, Kamande, alt. 925 m, 20.XI.1935; Goma, alt. 1.500 m, 2-6-11.II.1936; [Ruabungu (lac Kivu), alt. 1.460 m, 17.X.1935]; Vitshumbi, alt. 925 m, 10-11-14.I.1936; lac Kibuga, Sud Rutshuru, alt. 1.052 m, 27.VII.1935; riv. Ondo, alt. 1.000-1.200 m, 29.VII.1935; [Kisenyi, alt. 925 m, 13-17.II.1936]; lac Édouard, Est riv. Rwindi, alt. 912 m, 15.I.1936; Kamande, alt. 925 m, 18.XI.1935.

Coll. L. LIPPENS : Kamande, alt. 925 m, 8.IV.1936; Sud lac Édouard, riv. Rwindi, alt. 1.000 m, 9.II.1936; Vitshumbi, alt. 925 m, 15.IV.1936.

Poophilus terrenus (WALKER).

Ptyelus terrenus WALKER, F., 1851, List. Hom. Ins., vol. 3, p. 709.

148 ex. : Miss. G. F. DE WITTE : Rumangabo, mont Gabiro, alt. 1.600 m, 11.IV.1945; Rutshuru, Lubirizi, alt. 1.285 m, 13.VII.1935; [Uele : Buta, alt. 450 m, 13.III.1935].

Miss. H. DAMAS : lac Lukulu, alt. 1.725 m, 15.VIII.1935; lac N'Dalaga, alt. 1.725 m, 8.VIII.1935; lacs Mokoto, alt. 1.600-1.750 m, 23.IX.1935; lac Bita, alt. 1.610 m, 23.VIII.1935; Kalondo, alt. 1.750 m, 6-9.VIII.1935; riv. Rwindi, alt. 1.750 m, 15.I.1936; Kilambo, alt. 1.500 m, 11.IV.1935; Ishango, riv. Semliki, alt. 1.000 m, 14.XII.1935; Ngesho, alt. 2.000 m, 3.VIII.1935; [Katana, rive Ouest lac Kivu, alt. 1.460 m, 3.X.1935]; [Ruabungu, alt. 1.460 m, 17.X.1935]; [île Idjwi, lac Kivu, alt. 1.460-1.800 m, 26.IX.1935]; [Nyamule, rive Est lac Kivu, alt. 1.028 m, 16.X.1935]; Goma, rive Nord lac Kivu, alt. 1.500 m, 2-6-11.II.1936; [Kisenyi, alt. 925 m, 13-17.II.1936].

Coll. L. LIPPENS : Vitshumbi, alt. 925 m, 15.IV.1936; Katahunda, alt. 1.600 m, 5.III.1936; riv. Rwindi, Sud lac Édouard, alt. 1.000 m, 25.IV.1936; Kamande, alt. 925 m, 1.X.1935.

Coll. H. HACKARS : Mutwanga, alt. 1.000-1.300 m, XI.1936 au II.1937; plaine de la Semliki, alt. 900-1.100 m, IV-X.1937; Mutsora, alt. 1.200 m, 1939; Ouest massif Ruwenzori, alt. 1.200-1.500 m, III.1937.

Poophilus costalis (WALKER).

Ptyelus costalis WALKER, F., 1851, List. Hom. Ins., vol. 3, p. 707.

76 ex. : Miss. G. F. DE WITTE : Rumangabo, mont Gabiro, alt. 1.600 m, II-IV.1945; [Uele : Buta, alt. 450 m, II-IV.1935]; [Uele : Monga, riv. Bili, alt. 450 m, 18.IV au 8.V.1935].

Miss. H. DAMAS : [Katwe, Nord-Est lac Édouard, alt. 920 m, 12.VI.1935]; riv. Rwindi, Sud lac Édouard, alt. 912 m, 15.I.1936.

Coll. L. LIPPENS : riv. Rwindi, Sud lac Édouard, alt. 1.000 m, 9.II.1936; Kitembo, alt. 925 m, 4.IV.1936; Katahunda, alt. 1.600 m, 5.III.1936.

Coll. H. HACKARS : Mutwanga, Ouest Ruwenzori, alt. 1.000-1.300 m, XI.1936 à II.1937; plaine de la Semliki, alt. 900-1.100 m, IV-X.1937; Ouest Ruwenzori, alt. 1.200-1.500 m, III.1937; Mutsora, alt. 1.200 m, 1939.

Poophilus conspersus STÅL.

STÅL, C., 1866, Hem. Afric., vol. 4, p. 73.

20 ex. : Miss. H. DAMAS : Ishango, alt. 1.000 m, 9.XII.1935; Kamande, alt. 925 m, 18.XI.1935; [Katwe, Nord-Est du lac Édouard, alt. 1.550-1.600 m].

Coll. H. HACKARS : Mutwanga, Ruwenzori, 1.000-1.300 m, II-III.1937.

Genre **GLOVIA** STÅL.

STÅL, C., 1866, Hem. Afr., vol. 4, p. 75.

Clovia bigoti (SIGNORET).

Ptyelus bigoti SIGNORET, V., 1858, in THOMSON, Arch. Ent., vol. 2, p. 331, pl. 2, fig. 10.

11 ex. : Miss. H. DAMAS : riv. Ondo, affluent de la Rutshuru, alt. 1.200 m, 29.VII.1935.

Coll. L. LIPPENS : Katahunda, alt. 1.600 m, 5.III.1936.

Coll. H. HACKARS : Mutwanga, Ouest du Ruwenzori, alt. 1.000-1.300 m, II-III.1937; plaine de la Semliki, alt. 900-1.100 m, IV-X.1937.

Clovia prolixa (STÅL).

Ptyelus prolixa STÅL, C., 1855, Öfv. K. Vet. Akad. Förh., vol. 12, p. 97.

3 ex. : Miss. H. DAMAS : Bobandana, Nord-Ouest lac Kivu, alt. 1.500 m, 20.II.1936.

Coll. H. HACKARS : Mutwanga, Ruwenzori, alt. 1.000-1.300 m, II-III.1937.

Clovia declivis JACOBI.

JACOBI, A., 1910, Sjostedt Kilim.-Meru Exp., pl. 1, fig. 25, 25 a, 25 c.

1 ex. : Coll. H. HACKARS : Mutsora, alt. 1.200 m, 1939.

Clovia janssensi LALLEMAND.

LALLEMAND, V., 1941, Explor. Parc Nat. Albert, Miss. G. F. DE WITTE (1933-1935), fasc. 32, p. 6.

1. ex. : Miss. H. DAMAS : Goma, alt. 1.500 m, 17-19.IX.1935.

Clovia janssensi pallida LALLEMAND et SYNAVE.

LALLEMAND, V. et SYNAVE, H., 1951, Bull. Inst. roy. Sc. nat. Belg. (Sous presse.)

3 ex. : Miss. H. DAMAS : Goma, alt. 1.500 m, 2-4-5.IV.1935; Bugazia, Ouest lac Édouard, alt. 925 m, 13-16.V.1935.

Clovia centralis DISTANT.

DISTANT, W. L., 1908, Ins. Transv., vol. 9, pl. 22, fig. 8, 8 a.

10 ex. : Miss. H. DAMAS : Goma, alt. 1.500 m, 19-23.IX.1935; Goma, Kilambo, alt. 1.500 m, 10.IV.1935; Goma, lac Biuniu, alt. 1.500 m, 3-20.IV.1935.

Glovia maculata LALLEMAND.

LALLEMAND, V., 1920, Rev. Zool. Afric., vol. VII, fasc. 3, p.

6 ex. : Miss. G. F. DE WITTE : Kiseguro, riv. Rwindi, 28.IV.1945.

Miss. H. DAMAS : [île Bugarura, Kivu, alt. 1.460 m, 24.X.1935]; Bobandana, Nord-Ouest du lac Kivu, alt. 1.500 m, 20.II.1936.

Glovia patruelis STÅL.

STÅL, C., 1856, Öfv. Kong. Vet. Akad. Förh., vol. 13, p. 199.

34 ex. : Miss. G. F. DE WITTE : Rumangabo, mont Gabiro, alt. 1.600 m, 11.IV.1945; Rumangabo, Nyakibanda, alt. 1.600 m, 11-13.IV.1945.

Miss. H. DAMAS : [Mamvu, Kivu, alt. 1.460 m, 8.X.1935]; Bobandana, Nord-Ouest du lac Kivu, alt. 1.500 m, 20.II.1936; [île Bugarura, Kivu, alt. 1.460 m, 24.X.1935]; lac Kibuga, Sud Rutshuru, alt. 1.052 m, 27.VII.1935.

Coll. L. LIPPENS : Vitshumbi, Sud lac Édouard, alt. 925 m, 15.IV.1936; Kitembo, Sud lac Édouard, alt. 925 m, 4.IV.1936; Kamande, Sud lac Édouard, alt. 925 m, 1.X.1935; Tshambi, Sud lac Édouard, alt. 975 m, 11.II.1936.

Coll. H. HACKARS : Mutwanga, Ruwenzori, alt. 1.000-1.300 m, II-III.1937; plaine de la Semliki, alt. 900-1.100 m, IV-X.1937.

Genre **HEMIPOOPHILUS** JACOBI.

JACOBI, A., 1910, Wiss. Erg. Deutsch. Zentr.-Afr. Exp., 1907-1908, p. 30.

Hemipoophilus antæus JACOBI.

JACOBI, A., 1910, Wiss. Erg. Deutsch. Zentr.-Afr. Exp., 1907-1908, p. 30, pl. 2, fig. 9.

7 ex. : Miss. G. F. DE WITTE : Rumangabo, Nyakibanda, alt. 1.600 m, 11-13.IV.1945; région de Mogando, riv. Kihubuma, alt. 1.800 m, 27.IV.1945.

Miss. H. DAMAS : lacs Mokoto, Lukulu, alt. 1.600-1.750 m, 15.VIII.1935.

Genre **NEOLEPYRONIELLA** LALLEMAND.

LALLEMAND, V., 1941, Explor. Parc Nat. Albert, Miss. G. F. DE WITTE, fasc. 32, p. 10.

Neolepyroniella æthiops jacobii LALLEMAND.

Lepyronia æthiops jacobii LALLEMAND, V., 1941, Explor. Parc Nat. Albert, Miss. G. F. DE WITTE, fasc. 32, p. 10.

3 ex. : Miss. H. DAMAS : lacs Mokoto, Lukulu, alt. 1.600-1.750 m, 15.VIII.1935; lacs Mokoto, Bitá, alt. 1.600-1.750 m, 23.VIII.1935; Kalondo, lac Ndalaga, alt. 1.750 m, 6-9.VIII.1935.

Genre **SEPULLIA** STÅL.

STÅL, C., 1866, Hem. Afr., vol. 4, p. 79.

Sepullia murrayi viridicollis (MELICHAR).

Hemipterus murrayi var. *viridicollis* MELICHAR, L., 1905, Wien. Ent Zeit., vol. 24, p. 291.

3 ex. : Coll. L. LIPPENS : Sud lac Édouard, riv. Rwindi, alt. 1.000 m, 25.IV.1936; Kamande, alt. 925 m, 1.X.1935.

Sepullia murrayi impunctata LALLEMAND.

LALLEMAND, V., 1929, Rev. Zool. Bot. Afr., XVIII, fasc. 2, pp. 213 et 214.

1 ex. : Coll. H. HACKARS : Mutwanga, alt. 1.000-1.300 m, XI.1936-II.1937.

Genre **CORDIA** STÅL.

STÅL, C., 1866, Hem. Afr., vol. 4, p. 78.

Cordia peragrans STÅL.

STÅL, C., 1866, Hem. Afr., vol. 4, p. 78.

117 ex. : Miss. H. DAMAS : Vitshumbi, Sud lac Édouard, alt. 925 m, 15-16.I.1936; Sud lac Édouard, riv. Rwindi, alt. 1.000 m, 9.II.1936; Kishale, lacs Mokoto, alt. 1.470 m, 23.IX.1935; Goma, alt. 1.500 m, 17-19.IX.1935; [île Bugarura, alt. 1.460 m, 24.X.1935]; [île Nyamaranga, lac Kivu, alt. 1.470 m, 9.X.1935].

Coll. L. LIPPENS : Sud lac Édouard, riv. Rwindi, alt. 1.000 m, 9.II.1936; Vitshumbi, Sud lac Édouard, alt. 925 m, 15.IV.1936.

Cordia albilatera (WALKER).

Ptyelus albilatera WALKER, F., 1851, List. Hom. Ins., vol. 3, p. 723.

9 ex. : Miss. G. F. DE WITTE : lac Bulero, Bitale, alt. 1.862 m, 10-11.IX.1934; entre Kalinga et Vitshumbi, alt. 925-1.082 m, 12.XI.1934); Ruhengeri, sources Kirii, alt. 1.800-1.825 m, 2.X.1934; Katanda, alt. 950 m, 30.XI.1934; Kiseguro, riv. Rwindi, 28.IV.1945; Rutshuru, alt. 1.825 m, 18 au 23.VI.1934.

Miss. H. DAMAS : Ishango, alt. 1.000 m, 9.XII.1935.

Genre **WITTEELLA** LALLEMAND.

LALLEMAND, V., 1941, Explor. Parc Nat. Albert, Miss. G. F. DE WITTE (1933-1935), fasc. 32, p. 11.

Witteella lineata LALLEMAND.

LALLEMAND, V., 1941, Explor. Parc Nat. Albert, Miss. G. F. DE WITTE (1933-1935), fasc. 32, p. 11.

1 ex. : Miss. G. F. DE WITTE : Burunga, alt. 2.000 m, 9-14.III.1934.

FULGORIDÆ:Genre **ZANNA** KIRKALDY.

Pyrops, AMYOT, C. J. B. et SERVILLE, J. G. (nec SPINOLA), 1843, Hist. Nat. Ins., Hém., p. 491.

Zanna KIRKALDY, G. W., 1902, Journ. Bombay Nat. Hist. Soc., vol. 14, p. 47.

Zanna flammea (LINNÉ).

Pyrops flammea LINNÉ, C., 1763, *Amœnitates Academicæ*, vol. 6, p. 399.

1 ex. : Miss. H. DAMAS : Ouest du lac Édouard, Bugazia, alt. 925 m, 17-18-21.V.1935.

Genre **BENAMATAPA** DISTANT.

DISTANT, W. L., 1899, Ann. Mag. Nat. Hist., (7), vol. 4, p. 114.

Benamatapa marshalli DISTANT.

DISTANT, W. L., 1899, Ann. Mag. Nat. Hist., (7), vol. 4, p. 114.

1 ex. : Miss. H. DAMAS : Est lac Édouard, Rwindi, alt. 912-1.750 m, 15.I.1936.

Genre **METAPHÆNA** SCHMIDT.

SCHMIDT, E., 1905, Stett. Ent. Zeit., vol. 66, pp. 358 à 361.

Metaphæna ocellata n. sp.

Front rugueux, jaune brunâtre, revêtu d'une pruinosité jaunâtre; plus long que large, à bords latéraux très légèrement divergents vers l'apex et légèrement dilatés à ce même endroit; pourvu de deux carènes latérales peu nettes, convergentes vers la suture fronto-clypéale. Clypéus plus long que

le front au milieu, bords latéraux dilatés à la base, convergents vers l'apex, ce dernier à angle aigu; muni d'une carène longitudinale médiane peu distincte, sauf dans la partie apicale; jaune-brun avec stries transversales plus

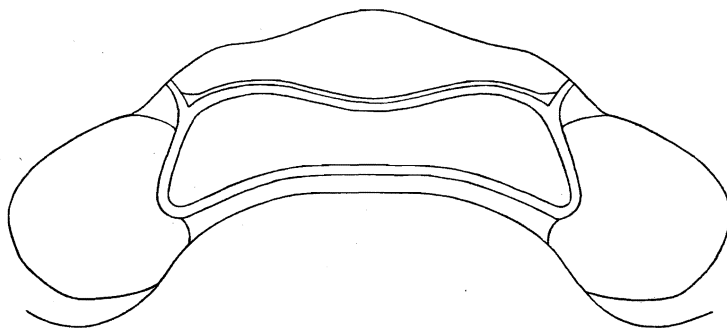

FIG. 1. — *Metaphæna ocellata* nov. sp.
Tête vue du dessus (env. $\times 25$)

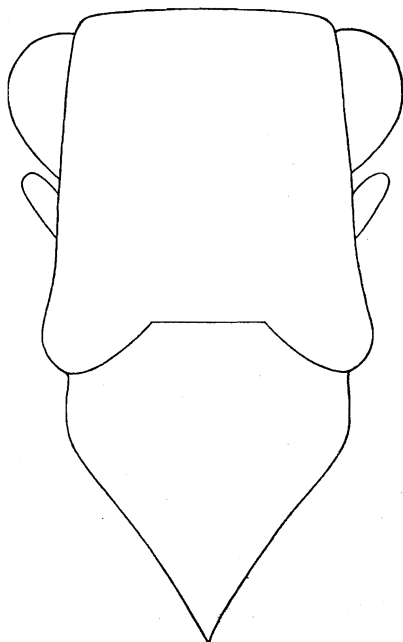

FIG. 2. — *Metaphæna ocellata* nov. sp.
Face (env. $\times 20$).

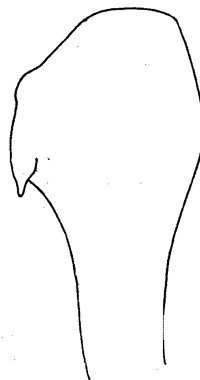

FIG. 3. — *Metaphæna ocellata* nov. sp.
Style génital gauche, vue ventrale ($\times 18$).

claires. Rostre très long, dépassant largement les hanches postérieures, jaune-brun, apex brun foncé. Yeux noirs avec stries longitudinales rougeâtres. Ocelles jaunes, cerclés de noir. Antennes brun jaunâtre, deuxième article nettement plus long que large. Vertex jaune-brun, large et court, bords

antérieur, postérieur et latéraux fortement relevés et carénés; l'antérieur concave, le postérieur droit et les latéraux dilatés et divergents vers la base. Pronotum assez large, jaune verdâtre, transversalement plissé et recouvert d'une légère pilosité jaunâtre, bord antérieur convexe s'incurvant de chaque côté et contournant les yeux; bord postérieur droit; bords latéro-antérieurs et latéro-postérieurs formant un angle aigu; disque muni d'une carène médio-longitudinale nette sur la moitié antérieure; de part et d'autre de celle-ci une petite dépression. Scutellum petit, bord antérieur recouvert par le pronotum; brun-jaune, portant une faible pruinosité jaunâtre; transversalement plissé; pas de carène médio-longitudinale, mais de faibles carènes latérales. Élytres rouges jusqu'à l'apex du clavus, ensuite brun-jaune; nervures brunâtres; sur la partie basale rouge se voient de nombreuses petites taches blanches dont le centre est hyalin; nervure costale dilatée à la base; membrane costale plus large que la cellule costale; les nervures radiale et médiane ont à la base un tronc commun assez long, la radiale se bifurque nettement avant la médiane, la cubitale peu avant l'apex du clavus; la moitié apicale de l'élytre, brun-jaune, est très fortement réticulée. Ailes blanches, sauf la partie apicale, qui est brun-jaune; au milieu de la partie blanche, quatre petites taches rondes, brun-jaune. Abdomen brun rougeâtre. Pattes jaune-brun, tarses brun foncé.

Styles génitaux des ♂♂ fortement élargis en massue à l'apex, munis à leur bord externe d'une petite épine dirigée vers le bas.

29 ex. : Type : 1 ♂, Coll. H. HACKARS : Mutsora, alt. 1.200 m, 1939.

Paratypes : 28 ♀♀, Miss. H. DAMAS : Goma, alt. 1.400 m, 1-24.IV.1935.

Coll. H. HACKARS : Mutsora, alt. 1.200 m, 1939; forêt de la Semliki, alt. 900-1.200 m, X-XI.1937; plaine de la Semliki, alt. 900-1.400 m, IV-X.1937; Mutwanga, Ruwenzori, alt. 1.000-1.200 m, II-III.1937.

TROPIDUCHIDÆ.

Genre **NUMICIA** STÅL.

STÅL, C., 1866, Hem. Afr., vol. 4, p. 189.

Numicia herbida STÅL.

STÅL, C., 1866, Hem. Afr., vol. 4, p. 190.

1 ex. : Coll. L. LIPPENS : Sud lac Édouard : riv. Rwindi, alt. 1.000 m, 25.IV.1936.

Numicia insignis (DISTANT).

Magama insignis DISTANT, W. L., 1910, Ins. Transv., I, p. 246, pl. XXIII, fig. 16.

4 ex. : Miss. H. DAMAS : Kamande, alt. 925 m, 8.V.1935.

Coll. L. LIPPENS : Sud lac Édouard : Kamande, alt. 925 m, 8.IV.1936; Kitembo, alt. 925 m, 4.IV.1936; Sud lac Édouard, riv. Rwindi, alt. 1.000 m, 25.IV.1936.

TETTIGOMETRIDÆ.

Genre **EUPHYONARTHEX** SCHMIDT.

SCHMIDT, E., 1912, Deutsche Ent. Zeit., 1912, p. 461.

Euphyonarthex phyllostoma SCHMIDT.

SCHMIDT, E., 1912, Deutsche Ent. Zeit., p. 462, fig. 2.

5 ex. : Coll. H. HACKARS : Mutwanga, alt. 1.000-1.300 m, XI.1936 au II.1937; plaine de la Semliki, alt. 900-1.100 m, IV-X.1937.

RICANIIDÆ.

Genre **RICANIA** GERMAR.

GERMAR, E. F., 1818, Mag. Ent., III, p. 221.

Ricania lukuluensis n. sp.

Front noir, longitudinalement plissé, plus large que long; bords latéraux parallèles et angles apicaux largement arrondis vers le clypéus; pourvu de trois carènes dont les deux latérales, légèrement divergentes vers l'apex, s'arrêtent au tiers basal. Clypéus brun foncé, avec continuation de la carène médio-longitudinale du front. Vertex noir, étroit; bord postérieur découpé circulairement et fortement caréné. Pronotum noir; bord antérieur convexe, le postérieur concave; sur le disque une carène médio-longitudinale et de part et d'autre de celle-ci une dépression punctiforme. Scutellum grand, noir, muni de trois carènes longitudinales subparallèles. Élytres triangulaires, noirs à la base, brun foncé à l'apex; l'angle apical largement arrondi, le sutural beaucoup moins; sur le milieu de l'élytre, une tache triangulaire hyaline blanchâtre, à sommet dirigé vers la base de l'élytre et dont la base part du stigma et va jusqu'au bord sutural; de même une petite tache blanchâtre circulaire sur le bord costal, en arrière du stigma, et deux autres le long du bord apical; membrane costale plus large que la cellule costale, striée par de nombreuses nervures transverses rapprochées l'une de l'autre; les nervures radiale et subradiale partent ensemble de la cellule basale et se continuent parallèles l'une à l'autre jusqu'au stigma; la médiane se bifurque peu après sa naissance de la cellule basale, au même niveau que la

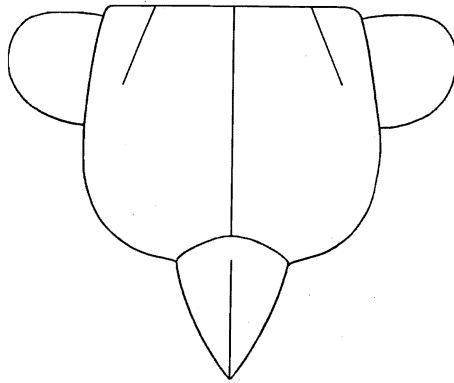

FIG. 4. — *Ricania lukuluensis* nov. sp.
Face (env. $\times 30$).

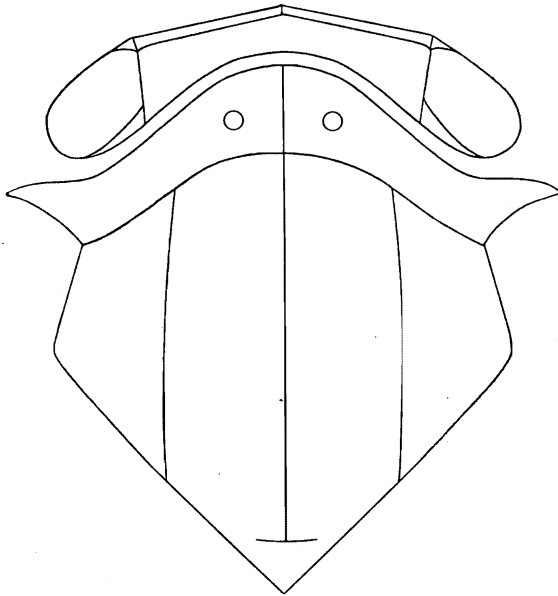

FIG. 5. — *Ricania lukuluensis* nov. sp.
Tête et thorax ($\times 30$).

cubitale; les nervures clavales se rejoignent au delà du milieu du clavus et la clavale externe est réunie à la suture corio-clavale par des nervures transversales dans la moitié apicale du clavus. Abdomen brun foncé. Pattes brun-noir, sauf les tibias antérieurs et médians, qui sont plus clairs; tibias postérieurs armés de trois épines.

Styles génitaux des ♂♂ fortement élargis à l'apex et prolongés en pointe vers l'intérieur.

3 ex. : Type : 1 ♂, Miss. H. DAMAS : lacs Mokoto, lac Lukulu, alt. 1.725 m, 15.VIII.1935.

Paratypes : 2 ♀♀, même origine.

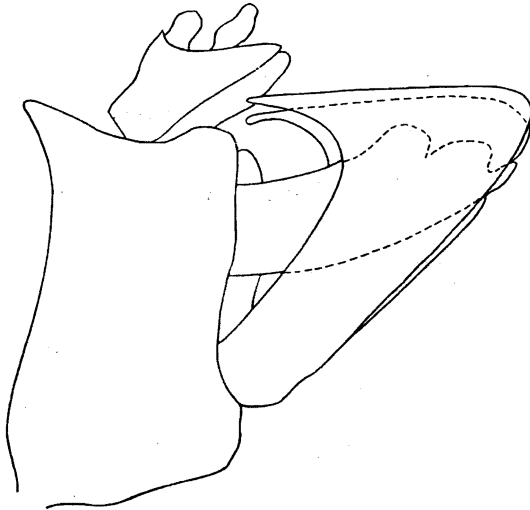

FIG. 6. — *Ricania lukuluensis* nov. sp.
Organes génitaux ♂, vue latéro-ventrale gauche (env. $\times 45$).

FLATIDÆ.

Genre **PSEUDOFLATA** GUÉRIN.

GUÉRIN, F. E., 1838, Icon. Règne Anim., Ins., p. 360.

Pseudoflata postica (SPINOLA).

Flata postica SPINOLA, M., 1839, Ann. Soc. Ent. Fr., VIII, p. 420.

3 ex. : Coll. L. LIPPENS : riv. Rwindi, Sud lac Édouard, alt. 1.000 m, 29.IV.1936.

Coll. H. HACKARS : plaine de la Semliki, alt. 900-1.100 m, IV-X.1937.

Genre **GYARIA** STÅL.

STÅL, C., 1866, Hem. Afr., vol. 4, p. 247.

Gyaria walkeri STÅL.

STÅL, C., 1866, Hem. Afr., vol. 4, p. 247.

2 ex. : Miss. G. F. DE WITTE : Rutshuru, riv. Fuku, alt. 1.250 m, 5.VII.1935.

Coll. H. HACKARS : Mutsora, alt. 1.200 m, 1939.

Genre **PARANOTUS** KARSCH.

KARSCH, 1890, Berl. Ent. Zeit., vol. XXXV, p. 66.

Paranotus rufilinea WALKER.

WALKER, F., 1858, List. Hom. Ins., Suppl., p. 116.

1 ex. : Miss. H. DAMAS : [Mamvu, alt. 1.460 m, 8.X.1935].

Genre **CHÆTORMENIS** MELICHAR.

MELICHAR, L., 1923, Gen. Ins., fasc. 182 (*Homoptera*), p. 73.

Chætormenis fuscula (MELICHAR).

Grmenis fuscula MELICHAR, L., 1902, Ann. Naturh. Mus. Wien, vol. 17, p. 72.

1 ex. : Coll. L. LIPPENS : Sud lac Édouard, riv. Rwindi, alt. 1.000 m, 25.IV.1936.

Genre **PAROXYCHARA** n. gen.

Front plus long que large, à bords latéraux carénés et convergents vers le clypéus; aucune carène visible sur la surface frontale, lisse et convexe. Clypéus court, triangulaire et, comme le front, lisse et sans carène. Vertex à disque légèrement creusé longitudinalement, formant une gouttière, avec carène médio-longitudinale distincte; bords latéraux carénés; parallèles depuis la base jusqu'un peu au delà des yeux, formant, au devant de chaque œil, un angle droit avec les bords latéraux du front; ensuite les bords latéraux du vertex se continuent non carénés vers l'apex, formant un prolongement céphalique conique. Pronotum grand, recouvrant légèrement la base du vertex; bord postérieur largement mais peu profondément sinué; bord antérieur beaucoup plus étroit,

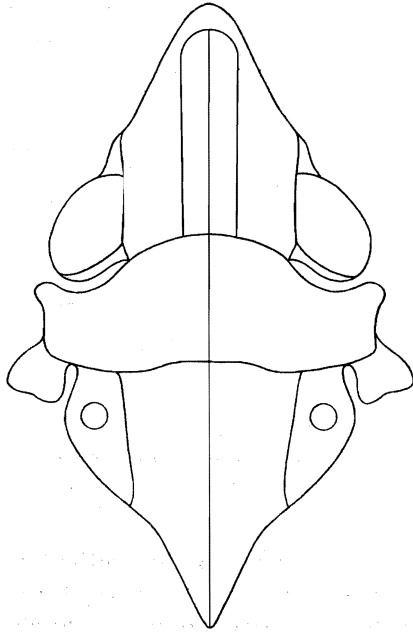

FIG. 7a. — *Paroxychara capeneri* nov. sp.
Tête et thorax (env. $\times 30$).

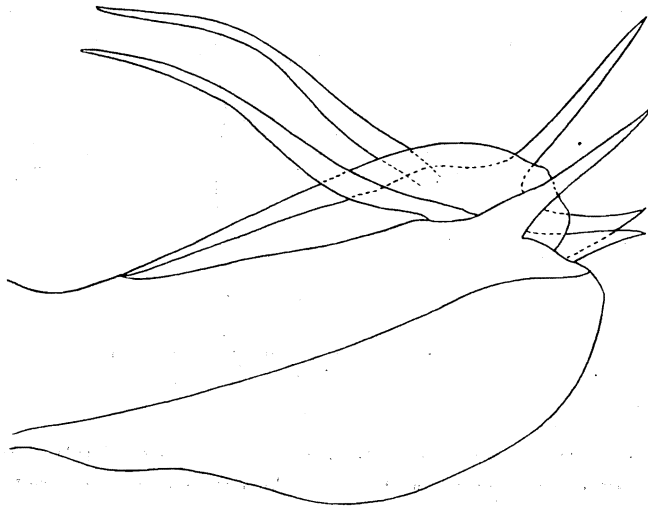

FIG. 7b. — *Paroxychara capeneri* nov. sp.
Edéage, vue latéro-ventrale gauche (env. $\times 160$).

bords latéro-antérieurs fortement convergents vers l'avant et carénés; sur le disque, prolongation de la carène médiane du vertex; derrière chaque œil, une petite protubérance arrondie. Scutellum à disque plan, tricaréné; les carènes

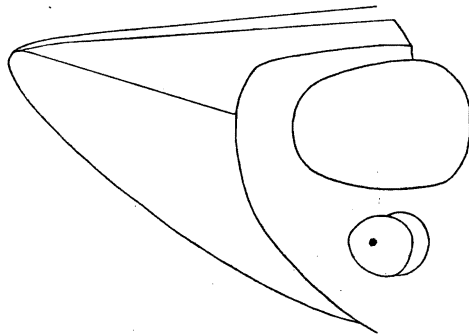

FIG. 8a. — *Paroxychara capeneri* nov. sp.
Tête vue de profil (env. $\times 40$).

latérales légèrement sinueuses, beaucoup plus saillantes que la médiane; entre les carènes latérales et les angles scapulaires se trouve une fossette. Élytres à bord costal très fortement convexe, puis se rétrécissant progressivement

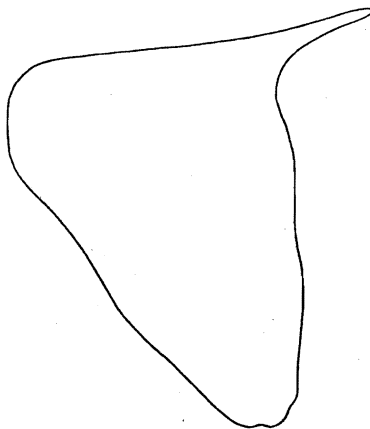

FIG. 8b. — *Paroxychara capeneri* nov. sp.
Style génital droit (env. $\times 75$).

jusqu'à l'angle sutural, qui est subaigu; nervures principales saillant fortement sur la surface générale de l'élytre. Membrane costale légèrement plus étroite que la cellule costale, traversée par de nombreuses nervures transverses; peu de nervures transversales dans la partie apicale; la nervure subcostale rejoint la cubitale, qui est simplée; la médiane se bifurque environ

au milieu de l'élytre; les deux branches de la cubitale partent séparément de la cellule costale et la branche externe est bifurquée dans l'angle sutural. Tibias postérieurs armés de deux épines à l'apex.

REMARQUE : N'était la granulation nette du clavus, cet insecte ressemblerait à un Acanaloniide; au genre *Oxychara* par la forme du vertex, et au genre *Orthophana* par la forme générale des élytres.

Type : *Paroxychara capeneri* sp. n.

DISTRIBUTION GÉOGRAPHIQUE : Afrique du Sud, Congo Belge, lac Édouard (Parc National Albert).

***Paroxychara capeneri* n. sp.**

Jaune avec marques brunes. Front brun, bords latéraux et ligne médio-longitudinale jaunes. Clypéus brun avec ligne médiane jaune. Vertex jaune avec deux lignes médio-longitudinales brunes; sur les bords latéraux, au-devant des yeux, quelques petits points bruns. Pronotum et scutellum jaunes avec prolongation des lignes brunes du vertex; en plus de celles-ci, les carènes latérales du scutellum sont soulignées vers l'intérieur par un mince trait longitudinal brun. Teinte générale des élytres jaune, avec une bande brun foncé le long du bord sutural, entre ce dernier et la nervure clavale interne; nervures radiale et médiane soulignées par des lignes brunes; une petite tache brune, ronde, vers le tiers basal de l'élytre, entre les nervures médiane et cubitale.

Abdomen et pattes jaune-brun. Cette espèce est facilement reconnaissable à sa forme générale et à la présence d'un point brun sur les élytres.

Longueur totale : 5 mm.

70 ex. : Type : 1 ♂ : [Hennops River, Pretoria Distr., 27.IX.1950, A. L. CAPENER]. (Coll. V. LALLEMAND.)

Paratypes : [67 exemplaires, ♂ et ♀ de la même localité]; 2 exemplaires provenant du Parc National Albert.

Miss. H. DAMAS : Vitshumbi, Sud lac Édouard, alt. 925 m, 10-11-14.I.1936.

Coll. L. LIPPENS : riv. Rwindi : Sud lac Édouard, alt. 925 m, 9.II.1936.

Nous dédions cette espèce à M. A. L. CAPENER, de Cleveland, Johannesburg (Afrique du Sud), qui nous en a fourni de nombreux exemplaires.

Genre **PSEUDOPHANTIA** n. gen.

Vertex avec une protubérance conique obtuse vers l'avant; un fin sillon longitudinal sur le disque près de la base, une carène transversale anguleuse dont l'angle touche la base du vertex, en son milieu; bords latéraux carénés. Pronotum à bord antérieur convexe et bord postérieur concave; carènes

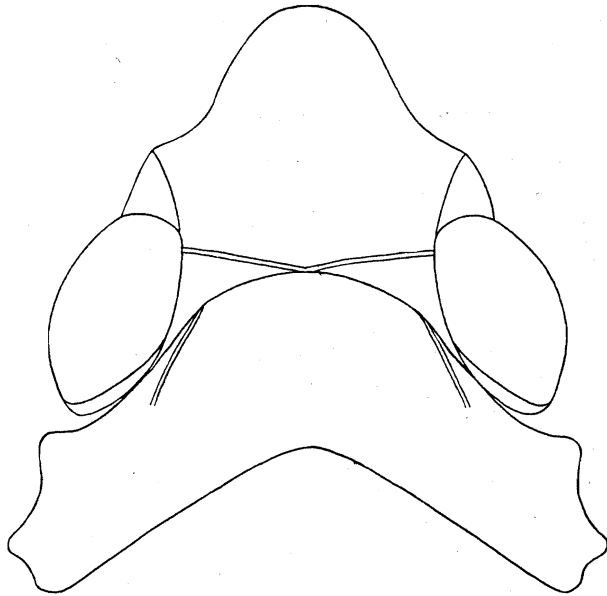

FIG. 9. — *Pseudophantia* g. n. *straeleni* nov. sp.
Tête et pronotum (env. $\times 55$).

latérales nettes dans la moitié antérieure; sous chaque œil, une petite protubérance pointue. Scutellum bombé vers l'avant, ensuite déprimé, avec faibles traces de trois carènes longitudinales.

Front aux bords latéraux foliacés et tranchants; une encoche au niveau de chaque ocelle; le disque avec une fine carène longitudinale. Antennes courtes, subglobuleuses. Ocelles grands. Élytres plus longs que larges; angles apicaux arrondis; membrane costale plus étroite que la cellule costale, traversée par des nervures simples serrées; de fortes granulations sur la base de la membrane costale et sur le clavus; une ligne subapicale sur la corie, délimitant une rangée de cellules allongées. Deux épines sur les tibias postérieurs.

Géotype : *P. rwindiensis* n. sp.

1. — **Pseudophantia rwindiensis** n. sp.

Tête et face inférieure ocre clair. Ocelles cerclés de rouge vif. Élytres uniformément vert pâle; nervures saillantes et légèrement plus foncées. Pointes des épines des tibias et des tarses postérieurs noires. Les caractères morphologiques sont ceux du genre.

Longueur : 8 mm.

2 ex. : Type : ♂, Coll. L. LIPPENS : camp Rwindi, Sud Lac Édouard, alt. 1.000 m, 25.IV.1936.

Paratype : même origine.

2. — **Pseudophantia straeleni** n. sp.

Jaune à jaune ocre clair. Élytres hyalins, jaunâtres; nervures saillantes et blanchâtres; sur la corie, quelques petites taches rondes, brunes, localisées principalement dans la cellule costale; l'apex des cellules situées le long du bord apical est foncé. Face inférieure et pattes jaune ocre. Apex des épines des tibias et des tarses postérieurs noir. Les caractères morphologiques sont ceux du genre.

Longueur : 8 mm.

1 ex. : Type : ♂, Coll. L. LIPPENS : riv. Rwindi, Sud lac Édouard, alt. 1.000 m, 9.II.1936.

Nous dédions cette espèce à M. le Prof. V. VAN STRAELEN, Président de l'Institut des Pares Nationaux du Congo Belge.

SAGRIDÆ (COLEOPTERA CHRYSOMELOIDEA)

PAR

P. JOLIVET (Bruxelles).

Nulle part ailleurs que chez les *Sagra* (sauf peut-être chez les *Timarcha* et les *Syneta*) la notion d'espèce est plus difficile à délimiter. Outre le polymorphisme spécifique incroyable dans des caractères généralement considérés comme ayant une valeur systématique, la nomenclature s'est trouvée encore compliquée du fait que certains auteurs se sont crus obligés de multiplier inconsidérément les espèces ou de créer des noms différents pour le ♂ et la ♀ de la même espèce, évidemment très dissemblables.

Au point de vue biologique ⁽¹⁾, il est très regrettable qu'on ne sache pratiquement rien des *Sagra* africains, alors que les mœurs des espèces indo-malaises sont relativement bien connues. Certaines espèces sont nuisibles aux cultures.

Dans cette liste, nous avons mentionné tous les *Sagra* capturés au Parc National Albert lors de la Mission G. F. DE WITTE (1933-1935). Malheureusement, une partie seulement des espèces existant vraisemblablement dans cette région a été capturée. Au point de vue nomenclature nous avons suivi, autant que possible, celle du récent travail de CROWSON (1946) ⁽²⁾, le dernier en date sur les Sagrides.

⁽¹⁾ On sait cependant que tous les *Sagra* sont gallicoles à l'état larvaire. la femelle provoquant une galle en pondant sur les tiges de divers végétaux. Nous avons ainsi trouvé, attachée aux tarsi postérieurs d'un *Sagra dohrni* BALY, de Rutshuru, une petite galle caractéristique de ces insectes, vraisemblablement ramassée par fauchage avec le *Sagra* en question. De plus, on n'ignore pas que les *Sagra*, malgré leurs énormes fémurs, ont une démarche lente et ne progressent pas occasionnellement par bonds, comme les Halticidés.

⁽²⁾ CROWSON, R. A., 1946, A revision of the genus of the Chrysomelid group *Sagrinae* (Coleoptera) [*Trans. R. Ent. Soc. Lond.*, 97 (4), 75-115].

Genre **SAGRA** FABRICIUS.

Sagra FABRICIUS, Ent. Syst., I, 2, p. 51 (1792).

1. — **Sagra cyanea deyrollei** THOMSON.

Sagra cyanea deyrollei THOMSON, Arch. Ent., II, p. 203 (1858).

1 ex. : R. Tungula, piste Mwenda Katuka, 1.000 m, 12.III.1947 (Coll. J. DE WILDE).

2. — **Sagra tristis** FABRICIUS.

Sagra tristis FABRICIUS, Suppl. Ent. Syst., p. 104 (1798).

24 ex. : Ruwenzori : Mutwanga, 1.000-1.300 m, XI.1936; 7.I.1937; 2.III.1937 (Coll. HACKARS); plaine Semliki, 900-1.100 m, 4.X.1937 (Coll. HACKARS); forêt Semliki, 900-1.200 m, 10.XI.1937 (Coll. HACKARS); Mutsora, 1939 (Coll. HACKARS).

3. — **Sagra dohrni** BALY ⁽³⁾.

Sagra dohrni BALY, Trans. Ent. Soc. Lond. (n. s.), V, p. 253 (1860).

7 ex. : Rutshuru, 1.285 m, 15-30.XI.1934; 23-30.X.1934 (Miss. G. F. DE WITTE); Ruwenzori : Mutwanga, 1.000-1.300 m, 2.III.1937 (Coll. HACKARS); forêt Semliki, 900-1.200 m, 10.XI.1937 (Coll. HACKARS); Mutsora, 1939 (Coll. HACKARS).

4. — **Sagra galinieri** LACORDAIRE.

Sagra galinieri LACORDAIRE, Mon. Phyt., I, p. 64 (1845).

4 ex. : W. Ruwenzori, 3.000-4.000 m, III.1937 (Coll. HACKARS); forêt Semliki, 900-1.200 m, 10.XI.1937 (Coll. HACKARS); Mutsora, 1939 (Coll. HACKARS).

⁽³⁾ Il est très vraisemblable que *Sagra murrayi mulleriana* QUEDENFELDT tombe en synonymie avec cette espèce.

CLYTRIDÆ (COLEOPTERA CHRYSOMELOIDEA)

PAR

P. JOLIVET (Bruxelles).

Les *Clytridæ* sont des Coléoptères de forme cylindrique, ordinairement jaunes ou jaune-roux, avec des taches bleues ou noir bleuté. Ce sont, parmi les *Chrysomeloidea*, les seuls myrmécophiles à l'état larvaire. Leurs larves appartiennent au type des hôtes indifférents ou tolérés (synœcètes de la classification de WASMANN-WHEELER). La plupart des larves de Clytrides vivent dans la fourmilière elle-même, mais quelques-unes (*Labidostomis*...) se rencontrent uniquement sous les pierres au voisinage des fourmillières. La biologie et la morphologie des larves des Clytrides d'Afrique tropicale sont totalement inconnues. A peine connaît-on, et très imparfaitement, les larves de quelques espèces paléarctiques et américaines. Il y a là un champ tout neuf à explorer, dont l'intérêt n'est pas seulement biologique. La forme, en effet, de ces larves et les caractères morphologiques de la coque excrémentielle qui les abrite fournissent des critères taxonomiques précieux.

Une très intéressante observation concernant une larve de Clytride indéterminé a été faite au Congo Belge (Kafakumba) par M. F. G. OVERLAET, qui nous l'a aimablement communiquée. Ce dernier a, en effet, aperçu un jour une colonne de fourmis *Megaponera foetens* (FABRICIUS) (Ponérines) parties en chasse de termites. Derrière la colonne suivaient un commensal habituel de ces fourmis, le Scarabéide *Megaponerophilus megaponeræ* BRAUNS, et une larve de Clytride dans son fourreau. L'intérêt de cette observation réside en ce qu'elle montre que les larves de Clytrides exotiques ne sont pas forcément des commensales sédentaires mais peuvent se déplacer et s'adapter aux mœurs vagabondes de leurs hôtes.

Notons que peut-être quelques *Cryptocephalidæ* sont myrmécophiles à l'état larvaire, mais le fait est loin d'être prouvé. D'autre part, on connaît

deux espèces du genre *Ceratia* (*Galerucidæ*) qui sont normalement termitophiles, aux Indes et à Ceylan, également en qualité de syncécètes.

Les larves des *Clytridæ*, comme d'ailleurs celles des familles voisines (*Cryptocephalidæ*, *Chlamisidæ* et *Lamprosomidæ*) appartiennent à la catégorie des porte-fourreau. Ce fourreau, dont la forme est extrêmement variable (lisse, strié, muni de côtes ou à prolongements piliformes selon les genres), a pour origine la capsule protectrice de l'œuf sur laquelle la larve dépose ses excréments, mêlés de terre, au fur et à mesure de leur émission. Les larves ont toutes un corps allongé ou cylindrique, postérieurement recourbé en demi-cercle et terminé par un prolongement anal. La larve peut clore cette coque de son vertex aplati et très sclérifié et résister ainsi aux attaques des fourmis.

La nymphose a lieu dans cette même coque, à l'intérieur de la fourmilière. L'adulte, comme la larve, est phytophage, mais, alors que cette dernière se nourrit de débris végétaux accumulés dans la fourmilière, l'imago ronge les jeunes pousses des arbustes.

Il serait trop long de détailler ici la ponte, la formation de la coque de l'œuf (qui n'existe pas toujours), la pénétration de l'insecte dans la fourmilière, etc. Notons que cette dernière opération est, en général, passive, les fourmis transportant elles-mêmes dans leur nid l'œuf du Clytère, recouvert d'excrément. Des exceptions à cette règle existent néanmoins mais sont mal connues.

Nous donnons ci-après la liste des espèces récoltées par la Mission G. F. DE WITTE, au Parc National Albert, de 1933 à 1935. Comme on le verra, quelques espèces sont inédites.

Genre **DIAPROMORPHA** LACORDAIRE.

LACORDAIRE, Mon. Phyt., II, p. 227 (1848).

1. — **Diapromorpha** (s. str.) **trifasciata** OLIVIER.

Ent., VI, p. 843 (1808).

Miss. G. F. DE WITTE : 52 ex. : Ndeko près Rwindi, 27.XI.1934; Mayya-Moto (riv. Rutshuru), 950 m, 19-30.XI.1934; Rwindi, VI.1935; Kalinga, 1.082 m, XI.1933; Katanda (Nord Rutshuru), 950 m, 13-19.X.1933 et XI.1935.

2. — **Diapromorpha** (**Peploptera**) **straeleni** n. sp.

Long. : 8 mm; larg. : 4 mm. Tête entièrement noire, plane, fortement canaliculée, sauf sur le vertex, qui est pointillé, ce dernier avec une impression médiane longitudinale; yeux obliques et assez rapprochés, échancrés au bord interne; épistome profondément échancré en arc; antennes brun foncé; les quatre premiers articles fauves. Pronotum fauve avec deux grosses

taches noires symétriques et une petite tache noire longitudinale médiane; bombé, une fois et demie plus large que long, rétréci en avant, la marge antérieure presque droite, les côtés arrondis; bisinué et finement rebordé à la base, faiblement impressionné le long de celle-ci; également rebordé sur les côtés; couvert d'une ponctuation fine assez régulière, plus ou moins effacée sur le disque. Écusson noir, déclive en avant, en triangle curvi-

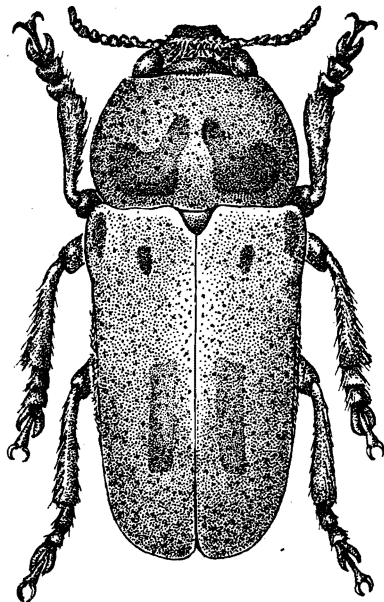

1

FIG. 1. — *Diapromorpha (Peploptera) straeleni* nov. sp. ($\times 6$).

ligne, à sommet tronqué, très finement et à peine pointillé, non caréné. Élytres pas plus larges que le pronotum à la base, élargis après le calus huméral, puis de nouveau rétrécis, régulièrement atténués ensuite jusqu'au sommet, qui est largement et séparément arrondi; marge latérale finement rebordée; ponctuation assez forte et régulière, très dense, à peine linéaire; élytres fauves avec une tache humérale longitudinale noire, une autre petite tache entre la précédente et la suture, enfin une tache noire plus grande longitudinale préapicale. Dessous noir avec une très forte pubescence argentée et soyeuse. Pattes noires avec tibias et tarses totalement ou en partie fauves.

Espèce voisine de *Diapromorpha (Peploptera) collaris* JACOBY, mais en différant notamment par le système de coloration du pronotum et des élytres. De plus, les pattes sont entièrement noires dans l'espèce de JACOBY, qui est aussi un peu plus grande. De très notables différences existent également

entre *D. (Peploptera) straeleni* et *D. (P.) arcuata* CLAVAREAU, différences qui résident à la fois dans la forme générale et la coloration.

Type : Coll. L. LIPPENS : Sud lac Édouard : riv. Rwindi, 1,000 m, 24.IV.1936.

Genre **CLYTRA** LAICHARTING.

LAICHARTING, Verz. Tyrol. Insect., I, p. 165 (1781).

3. — **Clytra fasciata** FABRICIUS.

Syst. El., II, p. 30 (1801).

Les exemplaires récoltés au Parc National Albert sont des variétés mélanisantes, où les bandes noires des élytres sont plus grandes ou même confluentes. Le dessin du pronotum est le même que chez le type de l'espèce.

Miss. G. F. DE WITTE : 2 ex. : Vitshumbi, 925 m, 2.X.1933; Katanda, Nord Rutshuru, 950 m, VI.1935.

Genre **HERMA** WEISE.

WEISE, Deutsche Ent. Zeitschr., p. 447 (1900).

4. — **Herma guillielmi** WEISE.

Ark. Zool. Stockholm, XVI, 22, p. 3 (1924).

Très variable. Avec la forme typique se rencontrent des variétés à taches brunes ou plus ou moins confluentes.

Miss. G. F. DE WITTE : 9 ex. : Rutshuru, 15-25.IX.1933; 1-24.VI.1934; 5.VII.1935.

Genre **MELITONOMA** LACORDAIRE.

LACORDAIRE, Mon. Phyt., II, p. 371 (1848).

5. — **Melitonoma collarti** BURGEON.

Rev. Zool. Bot. Afr., XXXVI, 1, p. 29-30 (1942).

Miss. G. F. DE WITTE : 2 ex. : Rutshuru, 9-11.VI.1934 [Uele : Monga, 18.IV-8.V.1935] ⁽¹⁾.

6. — **Melitonoma vinculata** WEISE.

Verh. Naturf. Ver. Brünn., XLVIII, p. 25 (1910).

Miss. G. F. DE WITTE : 3 ex. : Vitshumbi, 925 m, 5.X.1933; Tshambi, 975 m, XII.1934; [Uele : Buta, 450 m, 11-13.V.1935].

⁽¹⁾ Les localités indiquées entre [] sont situées en dehors de la région du Parc National Albert.

Genre **GYNANDROPTHALMA** LACORDAIRE.

LACORDAIRE, Mon. Phyt., II, p. 256 (1848).

7. — **Gynandrophthalma apicalis socia** WEISE.

Ark. Zool. Stockholm, XVI, 22, p. 4 (1924).

Miss. G. F. DE WITTE : 8 ex. : Rutshuru, 1.285 m, 16-30.X.1934; Ruanda : Ninda, 2.150 m (Ruhengeri), 18-26.IX.1934.

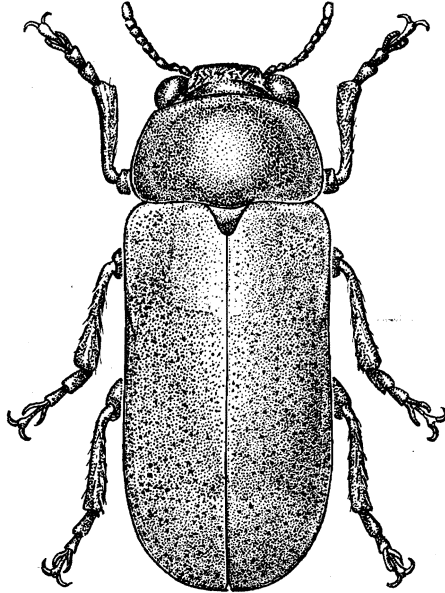

2

FIG. 2. — *Gynandrophthalma katandæ* nov. sp. ($\times 10$).8. — **Gynandrophthalma elongata** JACOBY.

Proc. Zool. Soc. Lond., p. 252 (1897).

Miss. G. F. DE WITTE : 3 ex. : Ruanda : Ninda, 2.150 m, 26-28.IX.1934; Katanda, 950 m, 30.XI.1934; [Uele : Buta, 450 m, 11-13.V.1935].

9. — **Gynandrophthalma katandæ** n. sp.

Long. : 5 mm; larg. : 2 mm ♂; tête noire avec les yeux brun-noir foncé, les antennes presque entièrement noires et les mandibules brunes; labre rebordé de brun. Pronotum et élytres roux fauve luisant, avec deux grosses taches noires plus ou moins confluentes sur le pronotum et, sur les élytres,

deux fortes taches humérales et deux grandes taches médianes allongées fusionnant avec les précédentes; apex fauve roux. Dessous noir, couvert d'une forte pubescence argentée. Forme allongée, subcylindrique.

Tête grande, enfoncée dans le pronotum; yeux grands, saillants, touchant le pronotum; clypéus fortement sinué en avant, cilié, plat, couvert de ponctuations profondes; front avec deux fossettes symétriques; un fort sillon arqué en avant du vertex, qui est pratiquement lisse; le reste de la tête ponctué, avec des soies blanchâtres; antennes n'atteignant pas la base du pronotum, le premier article non élargi, roux, deux et trois cylindriques, roux, les suivants triangulaires, noirs, couverts d'une pubescence blanche.

Pronotum convexe, plus large que la tête avec les yeux, aplati en arrière du disque, les côtés légèrement convergents vers l'avant, arqués, base avec un lobe médian faiblement avancé, bord antérieur convexe, angles largement arrondis, base et côtés fortement rebordés; ponctuation très fine, pratiquement invisible.

Écusson en large triangle, déclive en avant, à apex peu arrondi, noir, lisse.

Élytres, à la base, pas plus larges que le pronotum, un peu rétrécis, puis allant en s'élargissant après le calus huméral, apex arrondi; ponctuation fine et dense, plus ou moins obsolète, sauf le long de la suture.

Pattes noires couvertes, comme le dessous, d'une forte pubescence blanchâtre.

♀ inconnue.

Type ♂ : Miss. G. F. DE WITTE : Katanda (Nord Rutshuru), 950 m, 30.XI.1934.

10. — **Gynandrophthalma kivuensis** BURGEON.

Rev. Zool. Bot. Afr., XXXVI, 1, p. 54-55 (1942).

Miss. G. F. DE WITTE : 10 ex. : Rutshuru, 7-24.VI.1934; Ruhengeri (sources Kirii), 6.II.1935; Kanyabayongo (Kabasha), 1.760 m, 6.XII.1934.

Miss. H. DAMAS : 1 ex. : Nord lac Kivu, N'Goma, 2/11.II.1936.

11. — **Gynandrophthalma marginicollis** JACOBY.

Proc. Zool. Soc. Lond., p. 213 (1900).

Miss. G. F. DE WITTE : 3 ex. : [Uele : Monga, 18.IV-8.V.1935].

12. — **Gynandrophthalma marginicollis kivuana** (BURGEON in litt.) n. subsp.

♂ long. : 4 mm; larg. : 2 mm; ♀ long. : 5,5 mm; larg. : 3 mm; tête noir bleuté métallique avec les yeux, les antennes et les appendices buccaux noir mat; pronotum fauve roux avec une énorme tache noir-bleu métallique; élytres fauve roux avec le disque en grande partie noir-bleu métallique,

sauf l'apex qui est fauve et la suture qui l'est partiellement, surtout près de l'écusson; sur les côtés de l'élytre la tache bleue dessine une dentelure trisinuée, très caractéristique de la race. Écusson noir-bleu métallique. Dessous et pattes noirs, couverts d'une forte pubescence argentée. Forme allongée subcylindrique. Dimorphisme sexuel faible.

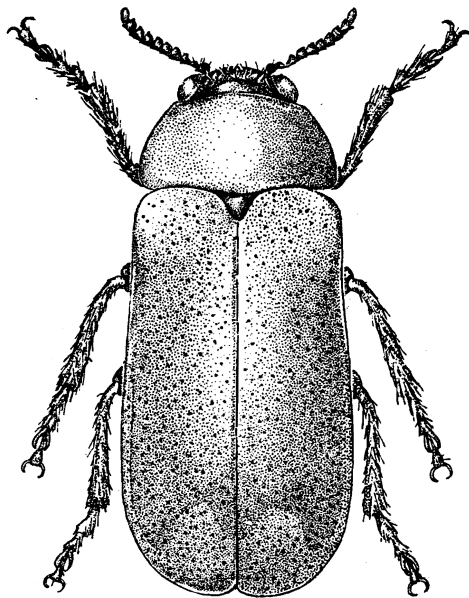

3

FIG. 3. — *Gynandrophthalma marginicollis kivuana* nov. subsp. ($\times 10$).

Tête relativement petite, enfoncée dans le pronotum; yeux assez gros, arrondis; vertex luisant, bombé, ponctué, avec un sillon transversal ponctué à la partie antérieure; front aplani, poilu, avec deux sillons transversaux fortement ponctués et poilus; clypéus fortement couvert de poils blancs, pratiquement lisse; suture frontale latérale bien visible, avec la dépression préoculaire fortement ponctuée; antennes atteignant à peine la base du pronotum, élargies à partir de l'article 4, couvertes d'une fine pubescence soyeuse.

Pronotum transversal, bombé, apex fortement convexe, côtés convexes également, base lobée légèrement devant l'écusson, angles antérieurs arrondis, postérieurs obtus; fortement rebordé sur les côtés et à la base; pratiquement lisse.

Écusson triangulaire à sommet tronqué, déclive en avant, pratiquement lisse.

Élytres à peu près parallèles, à peine déprimés après le calus huméral, s'élargissant à peine en arrière de celui-ci; ponctuation assez forte, vaguement sériée, très dense, plus ou moins effacée en arrière.

Pattes grêles, noires, poilues, le premier article du tarse antérieur plus petit que les deux suivants réunis.

Diffère de la forme typique par sa coloration toute différente. Cette dernière étant noir métallique, les élytres à fond jaune avec chacun trois taches noires. La morphologie du type et de la race, mis à part la coloration, sont cependant identiques. Le *G. marginicollis kivuana* est absolument constant en coloration, comme nous le montrent les longues séries que nous avons eues devant les yeux.

Type : Miss. G. F. DE WITTE : Rwindi, 1.000 m. 22/24.XI.1934.

28 ex. : Paratypes :

Miss. G. F. DE WITTE : Rwindi, 1.000 m, 22-24.XI.1934; Ndeko, près Rwindi, 1.083 m, 27.XI.1934; May-ya-Moto, 950 m, 5-9.XI.1934.

Miss. H. DAMAS : Ishango (Semliki), 14.XII.1935.

Coll. L. LIPPENS : Sud lac Édouard : Vitshumbi, 925 m, 15.IV.1936; Sud lac Édouard : r. Rwindi, 1.000 m, 9.II.1936.

Coll. H. HACKARS : plaine Semliki, 900-1.000 m, IV-X.1934.

27 ex. (paratypes) in Musée du Congo Belge à Tervueren : Parc National Albert : Rwindi; [lac Albert : Kasenyi; Ruanda : Gabiru; Kasenyi; Uganda : Bussu-Busoga; B. E. Afr. : Uganda Butulo].

13. — *Gynandrophthalma martini* CLAVAREAU.

Gen. Ins. Fasc., XLIV, p. 47 (1906).

Miss. G. F. DE WITTE : Katanda, 950 m, 30.XI.1934.

Coll. H. HACKARS : 3 ex. : Ruwenzori : Mutwanga, 1.000-1.300 m, XI.1936-II.1937.

14. — *Gynandrophthalma plebeja* WEISE.

Ark. Zool. Stockholm, XVI, 22, p. 5 (1924).

Miss. G. F. DE WITTE : 3 ex. : Kivu : Rutshuru, 15-25.IX.1933; Katanda, 950 m, 30.XI.1934.

15. — *Gynandrophthalma postica* LEFÈVRE.

Rev. Mag. Zool., III, 5, p. 230 (1877).

Le spécimen du Parc National Albert constitue une variété légèrement mélanisante.

Miss. G. F. DE WITTE : 1 ex. : Ruanda : Ruhengeri (sources Kirii), 1.800-1.825 m, 3.X.1934.

16. — *Gynandrophthalma straeleni* n. sp.

Long. : 6 mm; larg. 3 mm; tête vert métallique avec les yeux, les antennes et les appendices céphaliques noirs. Pronotum vert métallique marginé latéralement de roux; écusson vert métallique; élytres vert métallique avec une tache latérale rousse s'étendant du tiers antérieur à une région située un peu avant l'apex, épipleures en majeure partie verts, dessous vert métallique, pubescent; pattes pubescentes, à fémurs vert métallique, tibias brun clair, tarses brun plus foncé.

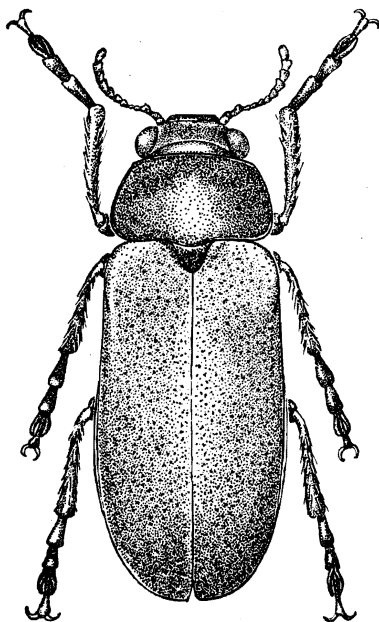

4

FIG. 4. — *Gynandrophthalma straeleni* nov. sp. ($\times 10$).

♂ : Forme courte, peu élargie. Tête grosse, yeux gros, saillants; mandibules robustes, arquées, terminées en pointe aiguë; clypéus tronqué devant, ponctué; front aplani, avec deux fossettes symétriques fortement ponctuées rejoignant le sillon de la partie antérieure du vertex, qui est à peine bombé et ponctué, tous ces sillons légèrement ridés latéralement; dépression préoculaire fortement ponctuée; antennes n'atteignant pas la base du pronotum, élargies à partir de l'article 4, noires, les 4 premiers articles un peu brunâtres.

Pronotum transversal, aplani, à apex tronqué, à base lobée légèrement devant l'écusson, à côtés arrondis, les angles antérieurs obtus, les postérieurs

largement arrondis, rebordé tout autour, avec, à la partie antérieure, un sillon longitudinal plus ou moins interrompu au milieu; ponctuation fine et serrée, peu visible:

Écusson subtriangulaire, déclive en avant, lisse, sauf deux gros points à la base, apex arrondi.

Élytres subparallèles, à calus huméral apparent, mais, après, sans dépression visible, ponctuation forte, serrée, subrugueuse, non sériée; épipleures partiellement ridés.

Pattes robustes, le premier article du tarse antérieur moins long que les deux suivants réunis.

♀ inconnue.

Type ♂ : Miss. G. F. DE WITTE : Ruhengeri (Moruguhu), 1.800-1.825 m, 6.II.1935.

17. — **Gynandrophthalma weisei** JACOBY.

Stett. Ent. Zeit., LXIV, p. 294 (1903).

Miss. G. F. DE WITTE : 6 ex. : [Uele : Monga, 18.IV-8.V.1935; Uele : Buta, 450 m, 11-13.V.1935].

Coll. H. HACKARS : Ruwenzori : Mutwanga, 1.000-1.800 m, XI.1936; II.1937; Mutsora, 1939.

18. — **Gynandrophthalma wittei** n. sp.

Long. : 7 mm; larg. : 4 mm; tête, antennes et appendices buccaux noirs, yeux brun foncé; pronotum noir mat peu luisant; écusson brun foncé luisant; élytres brun plus clair, assez luisants; dessous et pattes noirs, abdomen recouvert d'une forte pilosité blanchâtre couchée.

Forme allongée, élargie en arrière.

Tête moyenne; yeux gros, ronds, peu saillants; mandibules peu visibles; clypéus bisinué en avant, lisse; front pratiquement lisse avec une dépression latérale de part et d'autre d'une légère carène médiane; dépression préoculaire fortement ponctuée et rugueuse; vertex bombé, luisant, lisse, séparé du front par un sillon transversal; antennes n'atteignant pas la base du pronotum, élargies à partir de l'article 4, les deux premiers fortement pileux du côté interne, le troisième plus grêle et sans pilosité ou presque.

Pronotum transversal, à bord antérieur arrondi, à côtés également arrondis, à base un peu lobée devant l'écusson, angles antérieurs et postérieurs arrondis, marginé latéralement et à la base, pratiquement lisse.

Écusson triangulaire, déclive en avant, lisse, à apex légèrement arrondi.

Élytres légèrement rétrécis après le calus huméral, qui est peu prononcé, ensuite fortement élargis, apex arrondi, fortement et densément ponctués, parfois un peu rugueusement, surtout en arrière et sur les épipleures.

Pattes robustes, le premier article du tarse antérieur moins long que les deux suivants réunis.

Type : Coll. H. HACKARS : Mutsora, 1939.

19. — **Gynandrophthalma zanzibarica** LEFÈVRE.

Rev. Mag. Zool., III, 5, p. 229 (1877).

Miss. G. F. DE WITTE : 1 ex. : [Uele : Monga, 18.IV-8.V.1935].

20. — **Gynandrophthalma zonalis** CLAVAREAU.

Ann. Soc. Ent. Belg., LIII, p. 385 (1909).

Miss. G. F. DE WITTE : 3 ex. : [Uele : Monga, 18.IV-8.V.1935; Uele : Buta, 450 m, 11-13.V.1935].

Genre **COPTOCEPHALA** LACORDAIRE.

LACORDAIRE, Mon. Phyt., II, p. 345 (1848).

21. — **Coptocephala jacybi** LEFÈVRE.

Ann. Soc. Ent. Fr., VI, 9, p. 70 (1889).

Miss. G. F. DE WITTE : 3 ex. : Vitshumbi, 925 m, 29.IX.1933.

Miss. H. DAMAS : N'Goma, 1.450 m, 5.IV.1935.

ASILIDÆ
(DIPTERA BRACHYCERA ORTHORRHAPHA)

BY

S. W. BROMLEY (Stamford, U. S. A.).

I. — DASYPOGONINÆ.

Genus **NEOLAPARUS** WILLISTON.

Psyche, V, p. 255 (1889).

1. — **Neolaparus banana** CURRAN.

Amer. Mus. Novitates, n° 272, p. 3 (1927).

4 ex. : Miss. G. F. DE WITTE : Kalondo, lac Ndalaga (Mokoto), 1.750 m, 22-27.III.1934; Kibati-Shove, 1.765-2.150 m, VI.1935.

Miss. H. DAMAS : Kalondo, 1.750 m, 6-9.VIII.1935.

2. — **Neolaparus similis** CURRAN.

Amer. Mus. Novitates, n° 272, p. 4 (1927).

1 ex. : Miss. G. F. DE WITTE : Rutshuru (riv. Musugereza), 1.100 m, 4.VII.1935.

3. — **Neolaparus holotænia** SPEISER.

Zool. Kilimandjaro-Meru Exp. (1905-1906), abt. 8-14, pp. 87-88 (1927).

3 ex. : Miss. G. F. DE WITTE : Rutshuru (riv. Musugereza), 1.100 m, 9.VII.1935; Rutshuru (riv. Kanzarue), 1.200 m, 16.VII.1935.

Coll. L. LIPPENS : Sud lac Édouard : r. Rwindi, 1.000 m, 24.IV.1936.

II. — LAPHRIINÆ.

Genus **PROAGONISTES** LOEW.

Öfvers. Kongl. Vet. Akad. Förhandl., XIV, p. 14 (1857).

4. — **Proagonistes pliomelas** SPEISER.

Zeitschr. für Hymen. u. Dipt., VII (1907).

1 ex. : Coll. HACKARS : Ruwenzori : Mutwanga, 1.000-1.300 m, X.1936.

Genus **LAXENECERA** MACQUART.

Dipt. exot., I, 2, p. 77 (1838); Mém. Soc. R. Sci. Lille, 3, p. 193 (1838).

5. — **Laxenecera dasypoda** SPEISER.

Zool. Kilimandjaro-Meru Exp. (1905-1906), abt. 8-14, pp. 94-95 (1927).

32 ex. : Miss. G. F. DE WITTE : Rwindi, 1.000 m, 20.XI.1934; Ndeko (près Rwindi), 1.082 m, 27.XI.1934.

Coll. L. LIPPENS : Sud lac Édouard : r. Rwindi, 1.000 m, 24.X.1936.

6. — **Laxenecera albicincta** LOEW.

Berl. Verh. Kgl. Preuss. Akad. Wiss. Berl., p. 659 (1852).

3 ex. : Miss. G. F. DE WITTE : Rwindi, 1.000 m, 26.XI.1934; May-ya-Moto (riv. Rutshuru), 950 m, 5-6.XI.1934.

III. — ASILINÆ.

Genus **PHILODICUS** LOEW.

Linnæa Entomol., III, p. 391 (1848).

7. — **Philodicus doris** CURRAN.

Amer. Mus. Novitates, n° 272, p. 16 (1927).

1 ex. : Miss. G. F. DE WITTE : [Uele : Monga (riv. Bili), 450 m, 18.IV au 8.V.1935] (1).

(1) All the localities between [] are without the Park's region.

Genus **MACHIMUS** LOEW.

Linnæa Entomol., IV, p. 1 (1849).

8. — **Machimus ugandaensis** RICARDO.

Ann. nat. Hist., 3 (1919).

10 ex. : Miss. G. F. DE WITTE : riv. Molindi, entre Kirumba-lac Kibuga, 1.000 m, 31.IV au 2.V.1934; Burambi (volc. Muhavura), 2.325 m, 5.IX.1934; lac Mugunga, 1.500 m, 3.II.1934; Vitshumbi (lac Édouard), 925 m, 27.IX au 15.X.1933; Kibati-Shove, 1.765 m, VI.1935; Bugazia, 920 m, 21.V.1935; Ngoma, 1.460 m, 2.II.1936; Nord lac Kivu : Ngoma, 1.500 m, 2-4-5.II.1936.

Genus **OMMATIUS** WIEDEMANN.

Dipt. exot., I, 2, p. 213 (1821).

9. — **Ommatius pygmæus** WIEDEMANN.

Loc. cit.

11 ex. : Miss. G. F. DE WITTE : May-ya-Moto, 950 m, 16.XI.1934; 9.XI.1934; 6 au 9.XI.1934.

Miss. H. DAMAS : Nord lac Kivu : Ngoma, 1.500 m, 2-4-5.IV.1935; Ngoma (lac Buniu), 1.500 m, 23.IV.1935.

10. — **Ommatius varipes** CURRAN.

Amer. Mus. Novitates, n° 272, p. 14 (1927).

3 ex. : Miss. G. F. DE WITTE : Katanda, 950 m, 30.XI.1934; May-ya-Moto, 950 m, 6 au 9.XI.1934.

Coll. L. LIPPENS : Sud lac Édouard : r. Rwindi, 1.000 m, 24.IV.1936.

11. — **Ommatius tinctipennis** CURRAN.

Amer. Mus. Novitates, n° 272, p. 13 (1927).

50 ex. : Miss. G. F. DE WITTE : Nyasheke (volc. Nyamuragira), 1.820 m, 14 au 26.VI.1935; Rutshuru (riv. Kanzarue), 1.200 m, 15.VII.1935; Mushumangabo (volc. Nyamuragira), 2.075 m, 14-26.VI.1935; Mayumbu (volc. Nyamuragira), 2.100 m, 14-26.VI.1935; Shamuheru (volc. Nyamuragira), 1.843 m,

15.VI.1935; Kamatembe (forêt primaire), 2.100 m, 15 au 20.IV.1934; vers mont Kamatembe, 2.300 m, 7-23.I.1935; lac Ngando (volc. Karisimbi), 2.400 m, 9.III.1935; Nyarusambo, 2.000 m, 2.VII.1934; riv. Bishakishaki (Kamatembe), 2.100 m, 11 au 22.IV.1934.

Miss. H. DAMAS : Kalondo, 1.750 m, 6-9.VIII.1935; lac Mokoto : Lukulu, 1.600-1.750 m, 18.VIII.1935; [lac Kivu : île Idjwi (Luvominga), 1.460 m, 27.IX.1935].

SIMULIUM

(DIPTERA NEMATOCERA)

Fam. SIMULIIDÆ.

BY

P. FREEMAN (London).

The collection reported upon here was sent to me for study through the kindness of Pr. V. VAN STRAELEN, President of « Institut des Parcs Nationaux du Congo Belge », who had heard that I was preparing a revision of the Ethiopian species of *Simulium*, in collaboration with Dr. BOTHA DE MEILLON of South African Institute for Medical Research. When that revision is eventually published the species dealt with here will be treated at much greater length.

There are 74 specimens in this collection belonging to at least eight species of *Simulium*. It is unfortunate that 48 of the specimens are females, in not very good condition, belonging to the group of small dark species with golden scales on the thorax and a dark basal mark on the tibiæ. This species group includes *S. unicornutum* POMEROY and *S. duodecimum* GIBBINS and a number of others, the females of which are practically inseparable.

The localities between [] are without the Park's region.

Genus **SIMULIUM** LATREILLE.

About 100 species have been described from the Ethiopian Region, falling in general into fairly well defined species groups based on the structure of the male genitalia and pupal respiratory filaments. At the moment it appears probable that a proportion of the described species are really pupal forms of other species : it is hoped to incorporate further information on this point in the main revision of the Ethiopian species.

Simulium dentulosum ROUBAUD.

Simulium dentulosum ROUBAUD, 1915, Bull. Soc. ent. France, pp. 294-295.
Simulium gilvipes POMEROY, 1920, Ann. Mag. n. Hist., **6**, (9), pp. 75-76.
Simulium ruwenzoriensis GIBBINS, 1934, Trans. R. ent. Soc. Lond., **82**, pp. 63-70.

DISTRIBUTION :

Mission G. F. DE WITTE : Rutshuru (r. Musugereza), 1.100 m, 9.VII.1935, 1 ♀ ; Ruhengeri (riv. Penge), 1.800-1.825 m, 4-5.X.1934, 1 ♀ .

Mission H. DAMAS : Kalondo (Kivu), 1.750 m, 6-9.VIII.1935, 2 ♀ ♀ .

S. dentulosum is a large distinctive species with toothed claws in the female and a patch of silvery scales on the pleural membrane. It does not bite man but can be very troublesome because of its habit of swarming around the head and crawling into the hair, ears, and eyes. Other records in the literature are : Abyssinia, Mt. Kenya, Mt. Elgon, Ruwenzori Range, Cameroons (Bangan), S. Rhodesia (Melsetter and Umtali), Cape Province.

Simulium damnosum THEOBALD.

Simulium damnosum THEOBALD, 1903, Rep. Sleeping Sickness Comm., III, London, p. 40.

DISTRIBUTION :

Mission G. F. DE WITTE : May-ya-Moto, 950 m, 9.X.1934, 2 ♀ ♀ ; Kanyabayongo (Kabasha), 1.760 m, 7.XII.1934, 1 ♀ ; Rutshuru (environs du poste), 1.285 m, 18-23.VI.1934, 1 ♀ ; [Uele : Monga (riv. Bili), 450 m, 18.IV-8.V.1935, 1 ♀].

This is the best known of the Ethiopian species and is a vicious man-biter; it is responsible, so far as is known, for most of the onchocerciasis in Africa — the other species acting as a vector, *S. neavei* ROUBAUD, having a more restricted distribution. It has a wide distribution in Africa, and, although it is a pest in many regions, in other places it appears not to bite man but to confine its attentions to other animals and to birds. Where it does bite, it prefers the legs and lower regions of the body.

It is readily distinguished from all other known African species by the great enlargement of the anterior tarsi.

Simulium elgonense GIBBINS.

- Simulium elgonense* GIBBINS, 1934, Trans. R. ent. Soc. Lond., **82**, pp. 91-94.
Simulium tisiphone DE MEILLON, 1936, Publ. S. Afr. Inst. med. Res., **7**,
pp. 210-212.
Simulium loangolense ROUBAUD et GRENIER, 1943, Bull. Soc. Path. exot., **36**,
pp. 292-299.

DISTRIBUTION :

Mission G. F. DE WITTE : Ruhengeri (riv. Penge), 1.800-1.825 m,
4-5.X.1934, 1 ♀.

It is probable that this well known species should be considered as a form of *S. medusæforme* POMEROY. The only adult difference between the two species lies in the grey tomentose pattern on the female thorax, in *medusæforme* there are four grey areas separated by three black stripes, in *elgonense* the two central grey areas are short, so that the centre of the mesonotum is occupied by a dark area. In every other respect the adults, of both sexes, of the two species are identical. The pupæ may be separated because the central primary filament of the respiratory organ of *elgonense* is forked whereas that of *medusæforme* is simple.

If *elgonense* is reduced in status to a form of *medusæforme* then two other species, *africanum* GIBBINS and *hargreavesi* GIBBINS will also automatically be reduced to the same status.

Neither *elgonense* nor *medusæforme* is known to bite man. *Medusæforme* was stated by SCHWETZ (1930, Ann. Soc. Belg. Méd. trop., 10, p. 18, and again in later papers) to have attacked both himself and natives in his caravan in the village, of Bas-Lomami (Stanleyville); re-examination of his specimens has shown them to be *S. albivirgulatum* WANSON et HENRARD, a species not described at the time SCHWETZ was writing.

S. elgonense is widely distributed and common over most of Africa, being recorded from the Sudan to the Cape and across to Sénégal.

Simulium adersi POMEROY.

- Simulium hirsutum* var. *adersi* POMEROY, 1921, Bull. ent. Res., **12**, p. 459.
Simulium adersi GIBBINS, 1934, Trans. R. ent. Soc. Lond., **82**, p. 56.

DISTRIBUTION :

Mission G. F. DE WITTE : Kalondo (lac Ndalaga, Mokoto), 1.750 m,
22-27.III.1934, 1 ♀.

This specimen is very rubbed but probably belongs to this species.

Simulium adersi is another widely distributed species and is of some interest because it was found by GIBBINS breeding in lake Victoria. He

found the pupæ attached to rocks along the shores of islands in the lake; here they were subject to wave action which produced a habitat similar to a stream.

Like *S. dentulosum*, it has a patch of scales on the pleural membrane and toothed claws in the female, but there the resemblance ends as they belong to quite different species groups on male genital and pupal characters. GIBBINS records it biting on the islands of lake Victoria, but there are no other records of it biting man and it is not generally recognised as a noxious species.

***Simulium cervicornutum* POMEROY.**

Simulium cervicornutum POMEROY, 1920, Ann. Mag. nat. Hist., **6**, (9), pp. 73-75.

DISTRIBUTION :

Mission G. F. DE WITTE : Rutshuru, 1.285 m, 28.VII.1933, 1 ♀; lac Magera, 2.000 m, 26-27.II.1934, 1 ♀.

These two specimens are probably referable to this species, but being females, they are not easy to separate from allied species, especially as their condition is poor.

***Simulium duodecimum* GIBBINS.**

Simulium duodecimum GIBBINS, 1936, Trans. R. ent. Soc. Lond., **85**, pp. 223-227.

DISTRIBUTION :

Mission G. F. DE WITTE : Rutshuru, 1.285 m, 23-25.XII.1933, 1 ♂.

Only this one specimen, being a male, can be referred to this species with any degree of certainty. Doubtless, a number of the females mentioned below also belong here, but in the absence of reliable characters it is not possible to separate them from *unicornutum*, *rotundum*, and others.

It is recorded from the Kasai district of Belgian Congo, Ruanda-Urundi, Uganda and Kenya.

***Simulium unicornutum* POMEROY.**

Simulium unicornutum POMEROY, 1920, Ann. Mag. nat. Hist., (9), **6**, p. 79.

Simulium wolfsi WANSON et HENRARD, 1944, E. Afr. med. Journ., **21**, pp. 38-39

DISTRIBUTION :

Mission G. F. DE WITTE : Rutshuru, 1.285 m, 23-25.XII.1933, 1 ♂.

Again, only this one specimen can be referred to this species with any degree of certainty, but it is certain that many of the females mentioned below will belong here.

This is one of the commonest species of this group; the female mesonotum is dark and covered in good specimens with scales which vary from golden to coppery, the abdomen has golden scales on the basal segments and dark ones on the remainder which is shining; leg colour is variable, the femora may be all brown or they may be yellow with brown tips, similarly the tibial colour varies but there is usually distinguishable a dark mark near the base as well as the apical darkening. Unfortunately these characters apply equally well to *rotundum*, *duodecimum* and others, rendering them very difficult species to deal with, unless males or pupae are available.

The distribution of the females of doubtful identity is as follows :

Mission G. F. DE WITTE : May-ya-Moto, 950 m, 9.XI.1934, 1 ♀; Burunga (Mokoto), 2.000 m, 9-19.III.1934, 11 ♀♀; Rwindi, 1.000 m, 20-24.XI.1934, 2 ♀♀; escarpement de Kabasha, 1.500 m, 12.XII.1934, 9 ♀♀; Kanyabayongo (Kabasha), 1.760 m, 7.XII.1934, 4 ♀♀; Rutshuru, 1.285 m, 2-3.I.1934, 1 ♀; 11.VII.1934, 3 ♀♀; 23-25.XII.1933, 2 ♀♀; Rutshuru (riv. Rutshuru), 1.000 m, 3.VII.1935, 1 ♀; Rutshuru (riv. Rodahira), 1.200 m, 1.VII.1935, 2 ♀♀; Rutshuru (Buhanya), 1.200 m, 6.VII.1935, 2 ♀♀; Rutshuru (riv. Kanzarue), 1.200 m, 15.VII.1935, 1 ♀; Rutshuru (riv. Fuku), 1.250 m, 2.VII.1935, 1 ♀; Kalondo (lac Ndalaga, Mokoto), 1.750 m, 22-27.III.1934, 3 ♀♀; [Uele : Monga (riv. Bili), 450 m, 18.IV-8.V.1935, 2 ♀♀]; Burunga, Ouest Kamatembe, 2.000 m, 9-20.III.1934, 3 ♀♀.

***Simulium rotundum* GIBBINS.**

Simulium rotundum GIBBINS, 1936, Trans. R. ent. Soc. Lond., **85**, pp. 241-242.

DISTRIBUTION :

Mission G. F. DE WITTE : Luofu, 1.700 m, 10.XII.1934, 2 ♂♂, 8 ♀♀.

These ten specimens were the only ones caught in this locality, and as both the males belonged to *S. rotundum*, it seems probable that the females belong to the same species.

The species is very similar to *unicornutum* and, like it, is very wide spread. The curious barrel-shaped respiratory filaments of the pupa, closed at both ends in a perfect specimen, have the same honey-comb surface structure as have the filaments of *unicornutum*. The only difference between the adults appears to be the shape of the ventral plate of the male genitalia, which is more or less « shouldered » in *unicornutum* but smoothly rounded in *rotundum*.

TABLE DES MATIÈRES

HEXAPODA.		Page
Thysanoptera :		
1. <i>Thysanoptera</i> , by H. PRIESNER (Cairo)		3
Suctoria (Aphaniptera) :		
2. <i>Suctoria</i> , par J. COOREMAN (Bruxelles)		7
Hemiptera :		
3. <i>Homoptera</i> , par V. LALLEMAND et H. SYNAVE (Bruxelles)		9
Coleoptera :		
4. <i>Sagridæ</i> , par P. JOLIVET (Bruxelles)		31
5. <i>Clytridæ</i> , par P. JOLIVET (Bruxelles)		33
Diptera :		
6. <i>Asilidæ</i> , by S. W. BROMLEY (Stamford, U.S.A.)		45
7. <i>Simuliidæ</i> , g. <i>Simulium</i> , by P. FREEMAN (London)		49

